

2" PORTION CUP & LID ORGANIZER

Thank you for purchasing this 2" Portion Cup & Lid Organizer. This organizer features removable dividers for easy cleaning and wall or countertop mounting options. Included with this organizer are: 1 base unit and 3 divider inserts.

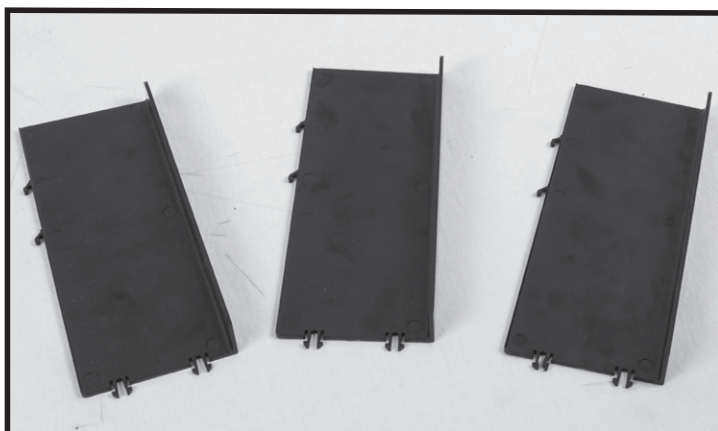

Base Unit



3 Divider Inserts

WALL MOUNTING ASSEMBLY

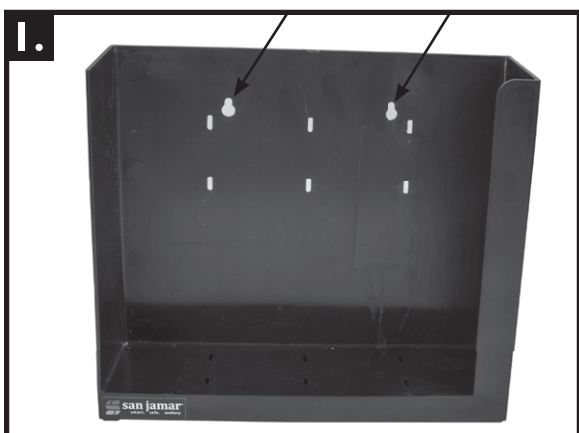

1. If choosing to wall mount, line up wall mounting screws and washer with mounting eyelets as indicated in the image above.

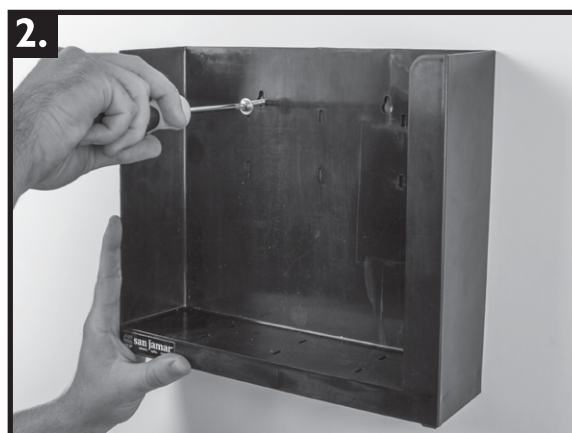

2. Screw base unit into place and slide narrow section of eyelets over screw head

Wall mounting hardware not provided.

GENERAL ASSEMBLY

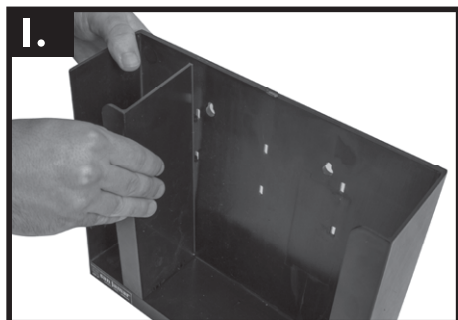

1. Match divider hooked edge along base unit holes. Divider clamp feet should align at bottom of base unit.

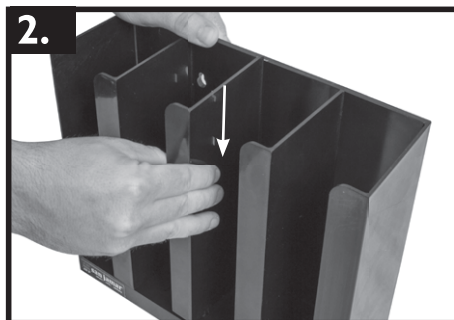

2. Insert hooked edge into base unit holes and move downward toward bottom of base unit.

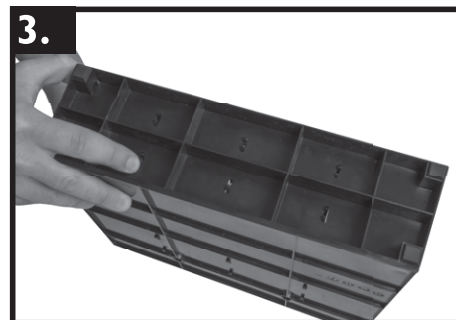

3. Divider clamp feet will click into place. Ensure they are fully inserted by inspecting underside of base unit.

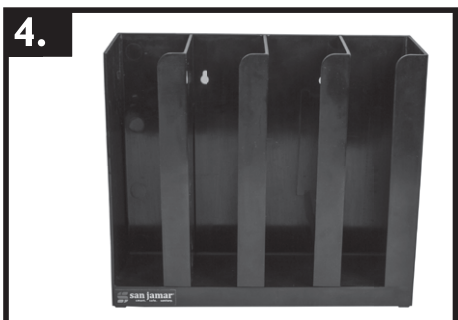

4. Repeat for all three dividers

DISASSEMBLY AND CLEANING

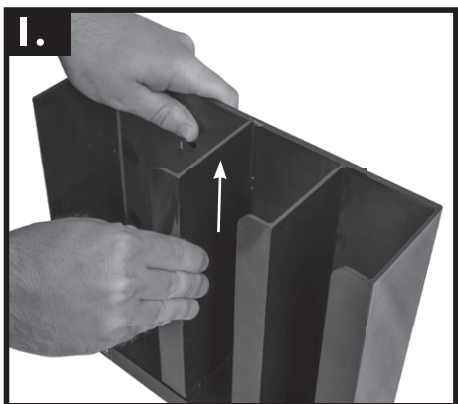

1. Firmly grasp base unit and divider. Pull divider straight up, avoiding pulling to either side as this could cause the clamp feet to break. Repeat for all three dividers.

2. In between washes, wipe unit with clean rag and mild detergent

3. Clean and sanitize base units and dividers using standard manual or mechanical warewashing procedures and equipment. Unit is commercial dishwasher safe.



San Jamar
555 Koopman Lane
Elkhorn, Wisconsin 53121
USA
T: +1.262.723.6133
F: +1.262.226.8664
info@sanjamar.com
www.sanjamar.com

Canada
3280 Bloor Street West
Suite 1140
11th Floor, Centre Tower
Toronto, ON M8X 2X3
CANADA
T: +1.262.723.6133
F: +1.262.226.8664
canada@sanjamar.com

Europe
Schoorstraat 26a, bus 1
2220 Heist-op-den-Berg
BELGIUM
T: +32 15 22 81 40
F: +32 15 22 81 48
emea@sanjamar.com

México
Av. Paseo de la Reforma No. 350 - 10
Col. Juárez
Deleg. Cuauhtemoc, CP 06600
MEXICO, D.F.
T: +52 (55) 3626 0772
mexico@sanjamar.com

 **san jamar**
smart. safe. sanitary.

TASSE À MESURER DE 2 ET ORGANISATEUR DE COUVERCLES

Merci d'avoir acheté cette tasse à mesurer de 2 po et cet organisateur de couvercles. Cet organisateur possède des séparateurs amovibles permettant un nettoyage simple ainsi que des options d'installation murale et sur le comptoir.
Ce qui est inclus avec cet organisateur : 1 unité de base et 3 séparateurs.



Unité de base

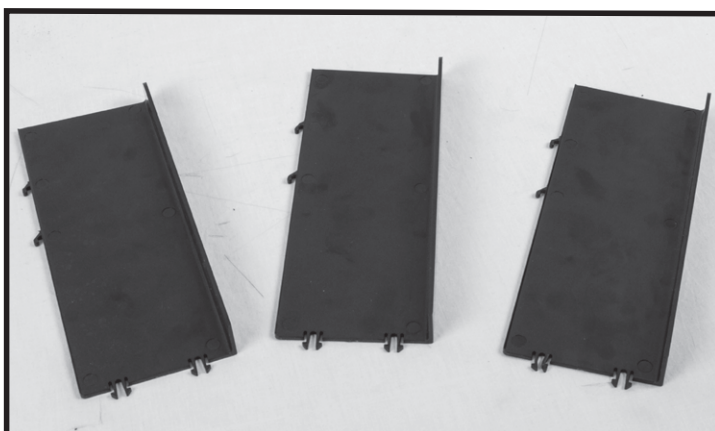

3 séparateurs

ASSEMBLAGE MURAL

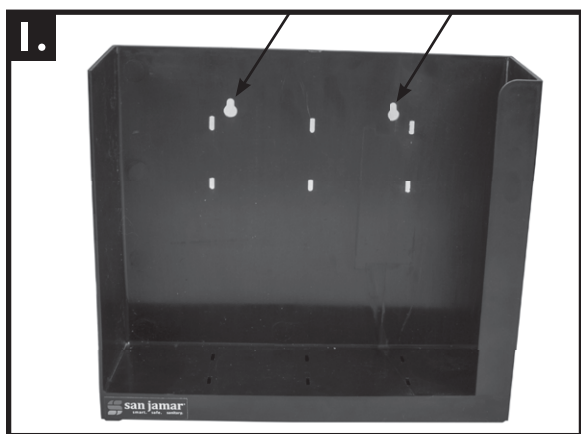

Lorsque vous choisissez le montage au mur, alignez les vis et les rondelles avec les œillets de montage comme indiqué dans l'image ci-dessus.

Les ferrures de montage ne sont pas incluses.

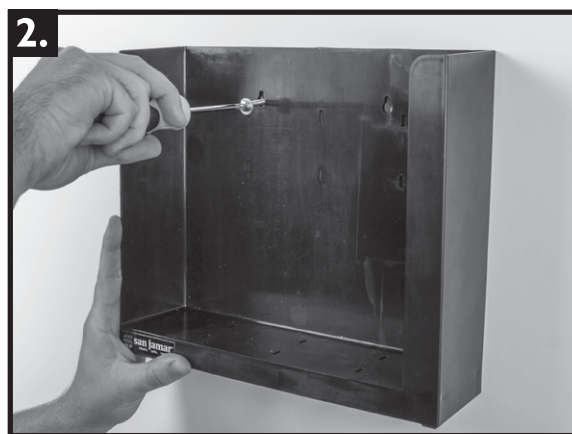

Vissez l'unité en place et glissez la section étroite des œillets sur les têtes de vis.

ASSEMBLAGE GÉNÉRAL

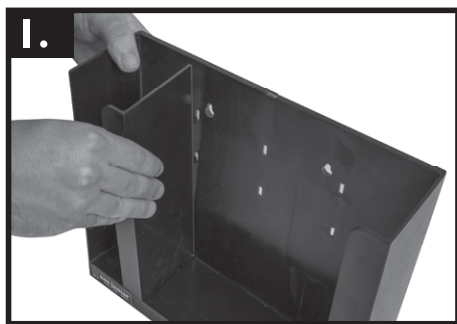

1. Faites correspondre le rebord rainuré du séparateur aux trous de l'unité de base. Les étriers des séparateurs doivent s'aligner avec le bas de l'unité de base.

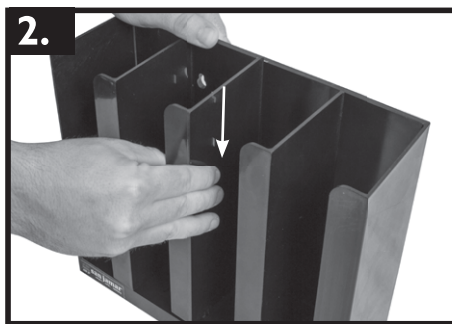

2. Insérez la rainure dans les trous de l'unité de base et descendez vers le bas de l'unité de base.

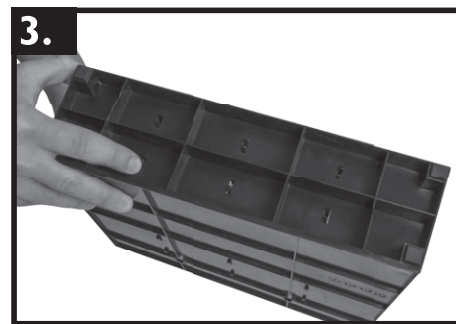

3. Les étriers du séparateur s'enclencheront en place. Assurez-vous qu'ils sont entièrement insérés en inspectant le dessous de l'unité de base.

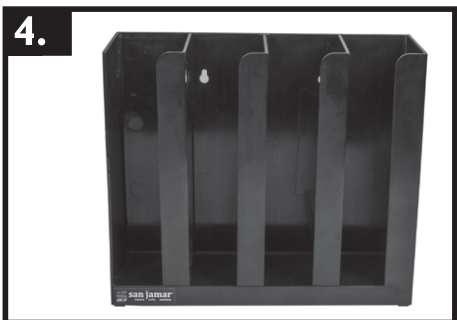

4. Répétez pour les trois séparateurs.

DÉMONTAGE ET NETTOYAGE

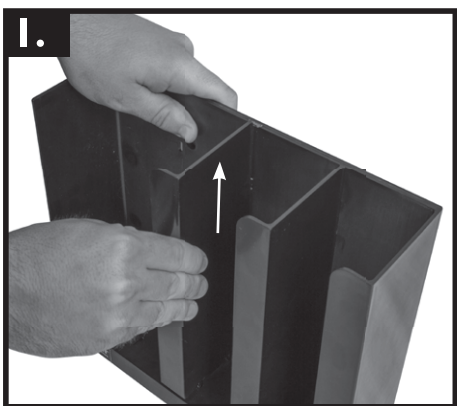

1. Tenez fermement l'unité de base et le séparateur. Tirez sur le séparateur vers le haut, évitez de tirer d'un côté ou de l'autre puisque ceci pourrait endommager les étriers. Répétez pour les trois séparateurs.

2. Entre chaque lavage, essuyez l'unité à l'aide d'un chiffon propre et d'un détergent doux.

3. Nettoyez et désinfectez les unités de base et les séparateurs à la main ou avec l'équipement approprié. L'unité peut être lavée au lave-vaisselle.



San Jamar
555 Koopman Lane
Elkhorn, Wisconsin 53121
USA
T: +1.262.723.6133
F: +1.262.226.8664
info@sanjamar.com
www.sanjamar.com

Canada
3280 Bloor Street West
Suite 1140
11th Floor, Centre Tower
Toronto, ON M8X 2X3
CANADA
T: +1.262.723.6133
F: +1.262.226.8664
canada@sanjamar.com

Europe
Schoorstraat 26a, bus 1
2220 Heist-op-den-Berg
BELGIUM
T: +32 15 22 81 40
F: +32 15 22 81 48
emea@sanjamar.com

México
Av. Paseo de la Reforma No. 350 - 10
Col. Juárez
Deleg. Cuauhtemoc, CP 06600
MEXICO, D.F.
T: +52 (55) 3626 0772
mexico@sanjamar.com

san jamar
smart. safe. sanitary.

ORGANIZADOR DE VASOS Y TAPAS DE 2" PARA PORCIONES

Gracias por comprar este organizador de vasos y tapas de 2" para porciones. Este organizador cuenta con divisiones removibles para fácil limpieza y opciones de montaje en la pared o sobre el mostrador.

Con el organizador se incluye: 1 unidad base y 3 insertos divisores.



Unidad base

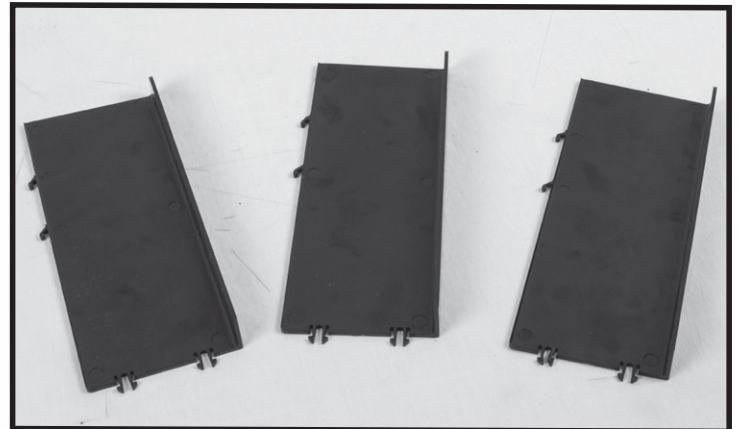

3 insertos divisores

ARMADO PARA MONTAJE EN LA PARED

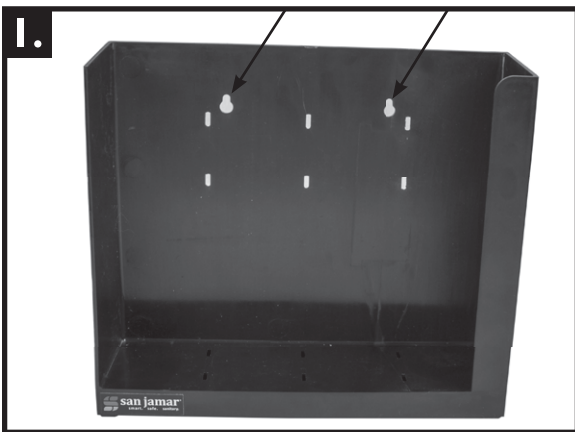

Si elige montarlo en la pared, alinee los tornillos correspondientes y las arandelas con los ojales para montaje como se muestra en la imagen de arriba.

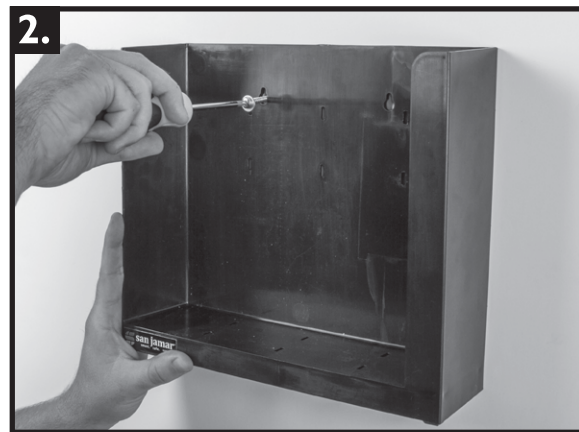

Atornille la unidad base en su lugar y deslice las secciones delgadas de los ojales sobre las cabezas de los tornillos.

Los accesorios para el montaje en la pared no se suministran.

ARMADO GENERAL

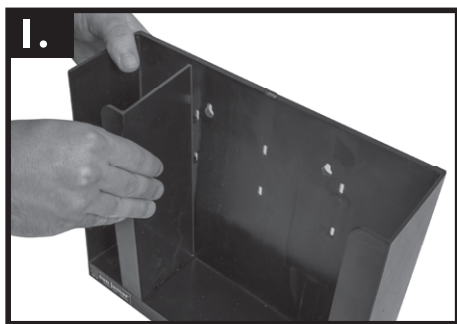

1. Haga coincidir el borde con gancho del divisor a lo largo de los agujeros de la unidad base. Las patas de fijación del divisor deben estar alineadas en el fondo de la unidad base.

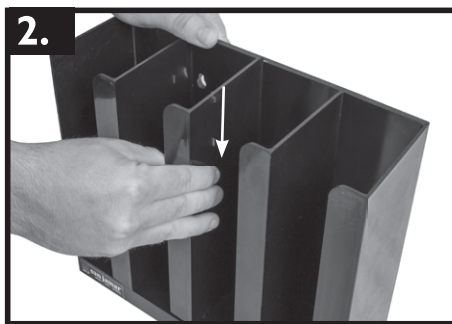

2. Inserte el borde con gancho en los agujeros de la unidad base y mueva hacia abajo en dirección del fondo de la unidad base.

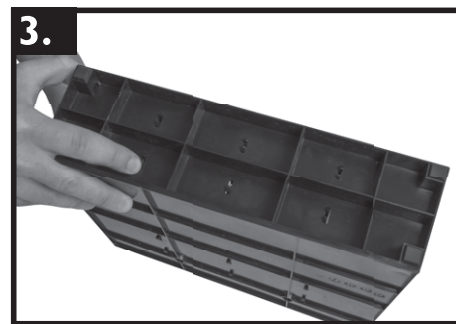

3. Las patas de fijación del divisor deben hacer clic al ajustarse en su lugar. Asegúrese que estén bien insertadas inspeccionando por debajo de la unidad base.

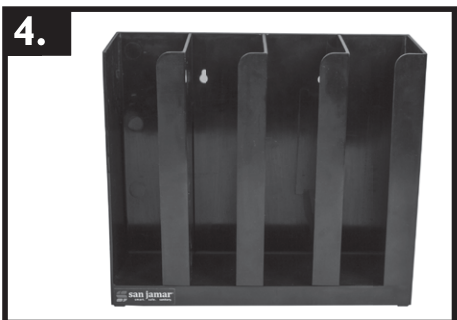

4. Repita para los tres divisores

DESARMAR Y LIMPIAR

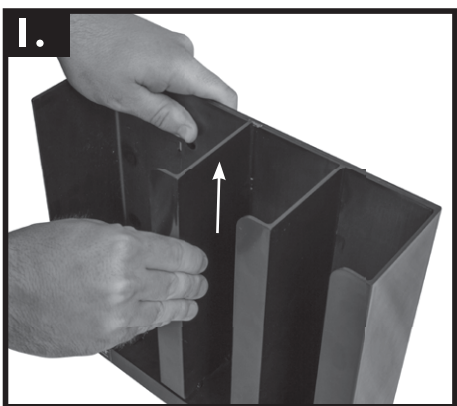

1. Tome firmemente la unidad base y el divisor. Hale los divisores derecho hacia arriba, evitando halar hacia un lado, porque esto puede ocasionar que las patas de fijación se rompan. Repita para los tres divisores.

2. Entre lavadas, limpie la unidad con un trapo limpio y detergente suave

3. Limpie y desinfecte la unidad base y los divisores mediante equipos y procedimientos estándar de lavado de vajilla manual o mecánico. La unidad es apta para lavavajillas comerciales.



San Jamar
555 Koopman Lane
Elkhorn, Wisconsin 53121
USA
T: +1.262.723.6133
F: +1.262.226.8664
info@sanjamar.com
www.sanjamar.com

Canada
3280 Bloor Street West
Suite 1140
11th Floor, Centre Tower
Toronto, ON M8X 2X3
CANADA
T: +1.262.723.6133
F: +1.262.226.8664
canada@sanjamar.com

Europe
Schoorstraat 26a, bus 1
2220 Heist-op-den-Berg
BELGIUM
T: +32 15 22 81 40
F: +32 15 22 81 48
emea@sanjamar.com

México
Av. Paseo de la Reforma No. 350 - 10
Col. Juárez
Deleg. Cuauhtemoc, CP 06600
MEXICO, D.F.
T: +52 (55) 3626 0772
mexico@sanjamar.com

san jamar
smart. safe. sanitary.