

InSinkErator LLC
1250 International Drive
Mount Pleasant, WI 53177
USA
Sales/Service Tel: 1-800-558-5700
www.insinkerator.com

InSinkErator LLC
Whirlpool Mexico, S. de R.L de C.V
Libramiento a Matamoros Lote 11
Reynosa, Tamaulpas, 88710 Mexico
Tel: (81) 8329 2000
Service Tel: (81)8329 2100
www.insinkerator.es

InSinkErator Canada Co.
200 - 6750 Century Avenue
Mississauga, ON
L5N 0B7
www.insinkerator.ca



www.insinkerator.com/foodservice

44872 REV G

Installation Manual

C1300-SS
HC1300-SS
H3350-SS
HC3350-SS

steaming
hot water
system

InSinkErator may make improvements and/or changes in the specifications at any time, in its sole discretion, without notice or obligation and further reserves the right to change or discontinue models.
©/TM © 2023 InSinkErator. All rights reserved.

InSinkErator puede realizar mejoras y/o cambios en las especificaciones en cualquier momento, bajo su exclusivo criterio, sin previo aviso u obligación alguna, y se reserva el derecho de modificar o discontinuar los modelos.
©/TM © 2023 InSinkErator. Todos los derechos reservados.

InSinkErator se réserve le droit d'apporter n'importe quand des améliorations et des modifications aux spécifications, et ce, à sa seule discrétion, sans préavis ni obligation, ainsi que le droit de changer des modèles ou d'en suspendre la production.
©/TM © 2023 InSinkErator. Tous droits réservés.



Installation Manual
English

2

Manual de instalación
Español

8

Manuel d'installation
Français

14

WHAT YOU SHOULD KNOW BEFORE YOU BEGIN

- For your satisfaction and safety, read all instructions, WARNINGS, CAUTIONS and NOTICES including Important Safety Information section, before installing or using this steaming hot water tap.
- Make sure that all electrical wiring and connections conform to local codes.
- A standard, earthed (grounded), ground fault circuit interrupter (GFCI) electrical outlet, with continuous supplied power, is required under the sink for the tank.
- This ground fault circuit interrupter (GFCI) outlet must be fused and should not be controlled by the same wall switch that operates the disposer, unless you have a SinkTop Switch™ from InSinkErator®. Fuse/circuit breaker required is 15 amp for 120 volt.
- Water supply lines must be flushed completely of debris before connecting the hot or cold connections to this faucet. Failure to flush the lines may cause leakage, dripping, damage the faucet and will void the warranty.
- To ensure proper operation, this unit is not intended to be flushed with chlorine. If you suspect elevated levels of chlorine in your water, it is recommended to use our water filtration system.
- To prevent damage or unit not operating properly, the water pressure must be between 25 psi - 80 psi (172 kPa - 552 kPa; 1.7 bar - 5.5 bar). Ambient (room) temperature between 50° F and 100° F (10° C and 38° C).
- Moving parts inside the tank causing a rattling noise is normal.
- If the supply cord is damaged, it must be replaced by the manufacturer, its service agent or similarly qualified persons in order to avoid a hazard.
- Do not cut the copper faucet tubing. Doing so may cause shaving debris, damage the faucet and void the warranty.

WHAT YOU NEED TO GET STARTED

Equipment Required:

- Drill
- Phillips and flat blade screwdrivers
- Compression fitting, T-fitting or saddle valve
- Pencil
- Adjustable spanner
- Tape Measure
- Spirit level

Equipment You May Need:

- Anchors for plasterboard
- Hole saw

If you need to cut a mounting hole in the stainless steel sink, you may need a hole punch or a 1 3/8" (35mm) hole saw made for cutting stainless steel.

Hole requirement is 1 3/8" (35mm).

Consult a professional before drilling into a surface other than stainless steel.

HOW TO USE THIS INSTRUCTION MANUAL

These instructions are separated into main sections, indicated by numbers, and subsections, indicated by capital letters. The manual is set-up this way to allow you to take a break at any point after completing a section or subsection without affecting the installation process.

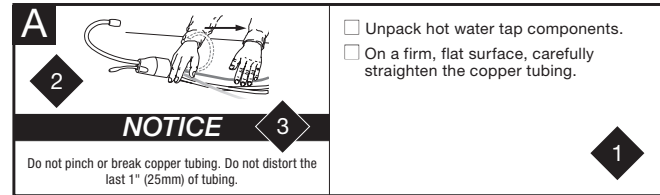

- 1** Provides a step-by-step narrative describing the installation step, with tick boxes that can be marked as you progress through the installation.
- 2** Contains simple illustrations that provide visual instruction to support the narrative.
- 3** WARNINGS, CAUTIONS and NOTICES that will require your attention during the step.

▲ WARNING	A potentially hazardous situation, which, if not avoided, could result in death or serious injury.
▲ CAUTION	Potentially hazardous situation which, if not avoided, could result in minor or moderate injury.
NOTICE	Notice is used to address practices not related to personal injury.

OVERVIEW OF A COMPLETED SET-UP

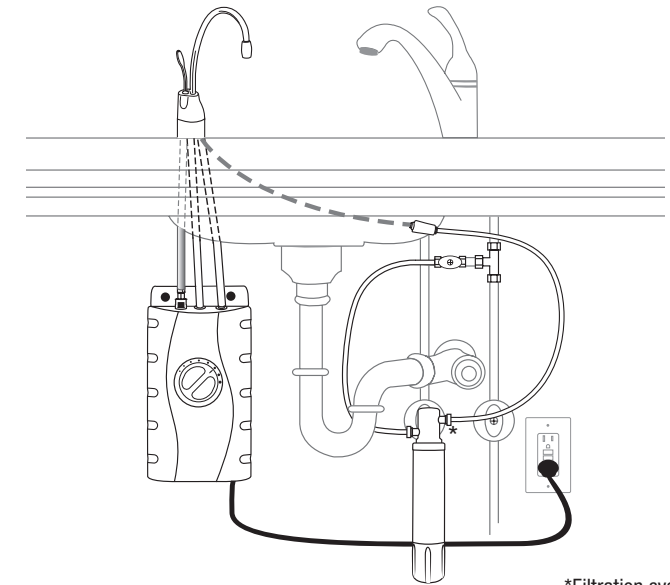

NOTICE Do not plug in the hot water tank until step 7B. To avoid permanent damage to the product, only operate the tank after it is filled with water.

INCLUDES ONE OF THE FOLLOWING

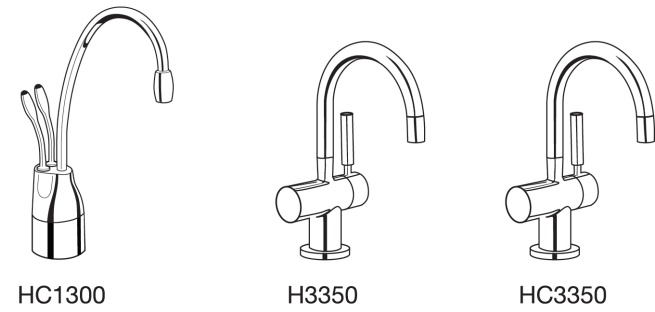

HC1300

H3350

HC3350

ALL PACKAGES INCLUDE

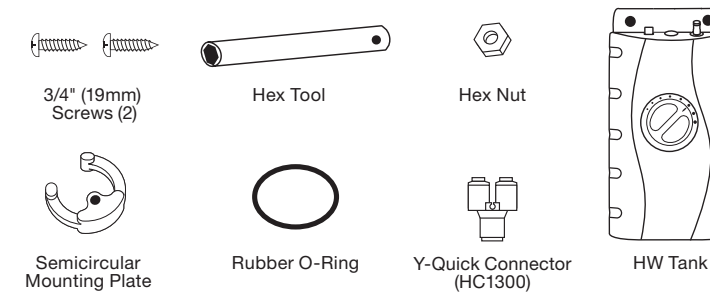

OPTIONAL FILTER SYSTEM & INSTALL KIT

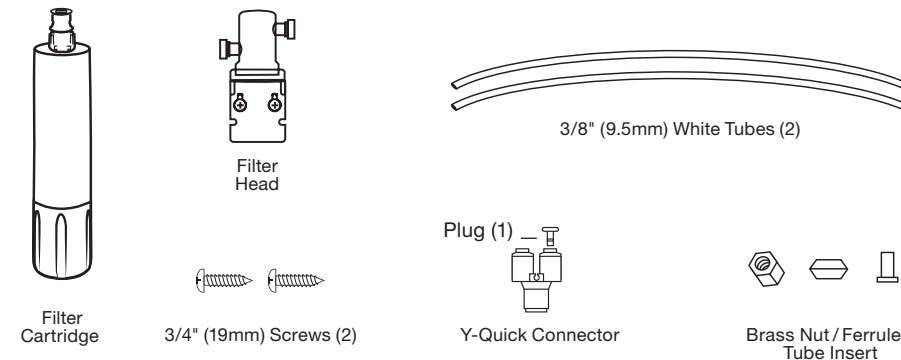

START HERE PROPER INSTALLATION SHOULD TAKE ABOUT 2-4 HOURS

1 PREPARATION

A Required minimum from center of hole to wall

C1300.....	3 1/4" (83mm)
HC1300.....	3 1/4" (83mm)
H3350.....	2 1/2" (64mm)
HC3350.....	2 1/2" (64mm)

Maximum counter thickness is 3" (76mm).
Required Hole Size is 1 3/8" 35mm.

If you have to drill through sink or worktop, you may need to rent or purchase the appropriate tools.

The wall outlet for the tap must have power supplied to it continuously and must be fused. It should not be controlled by the same wall switch that operates the food waste disposer.

- Identify locations for the tap, tank and filter (if applicable).
- Check to make sure there is proper clearance (see chart at left) for tap handle to be fully opened.
- Check to make sure counter is not too thick (see chart at left).
- Make sure there is an earth (grounded) electrical outlet under the sink.

B

- Turn off water supply.

2 INSTALLING THE TAP

A

- Unpack hot water tap components.
- On a firm, flat surface, carefully straighten the copper tubing.
- Ensure that the black O-ring is properly seated in the base of the tap head (the groove on the underside of the tap).

NOTICE

Property Damage: Do not pinch or break copper tubing. Do not distort the last 1" (25mm) of tubing.

B

- Feed tubes down through the hole in the sink or countertop until the base is at rest.
- From under the sink, place the semi-circular mounting plate and hex nut onto the threaded stud. Ensure tap head is at desired angle.
- Insert screwdriver into hole on side of hex tool (creating a "T"), and use tool to tighten nut and secure tap.

NOTICE

Do not cut the copper faucet tubing. Doing so may cause shaving debris, damage the faucet and void the warranty.

MOUNTING THE TANK

A  Tank must be mounted level to ensure proper operation.

- Select a spot under the sink to mount tank vertically within reach of both plumbing and electrical connections. The tank should be within 16" (400mm) or less of tap water lines and within 30" (760mm) or less of a standard earth (grounded) outlet.
- While holding tank in place on the spot selected for installation, use a pencil to mark locations for 2 hanging screws.

NOTICE
Property Damage: Tank must be located within 16" (400mm) of tap and within 30" (760mm) or less of a standard earth (grounded) outlet. DO NOT extend plumbing or electrical lines.

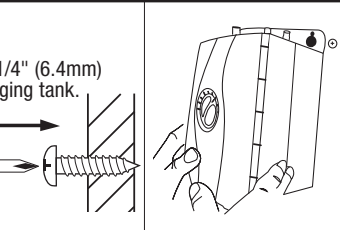
B  Leave 1/4" (6.4mm) for hanging tank.

Screws provided are for use in wood studs or cabinets only. Use wall anchors (not supplied) for installation into plasterboard.

- Pre-drill 1/8" (3mm) pilot holes at marks.
- Turn screws into pre-drilled holes, leaving 1/4" (6.35mm) exposed.
- Hang the tank on the screws.
- Tighten the screws with only 1/2 turn clockwise.

Mount tank vertically; DO NOT over-tighten screws.

CONNECTING TAP TO TANK

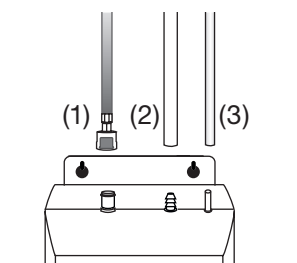
A  (1) (2) (3)

- Without depressing the grey button, place the snap-connect fitting at the end of the **blue** tube onto the left plastic fitting on the tank, pushing until it clicks into place. (1)
- Slip the **large white** tube over barbed middle fitting and slide down approximately 1/2" (13mm). (2)
- Slip the **small white** tube over the far right smooth fitting and slide down approximately 1/2" (13mm). (3)
- Visually check for pinched or crimped tubes.

NOTICE
Property Damage: Pinched or blocked water lines may cause damage to the water tank. Check to make sure tubes are connected properly and are pushed on as mentioned.

Hose clamps are not needed for any of the connections.

See Filtration System Installation Instructions for details and specifications

INSTALLING FILTRATION (OPTIONAL)

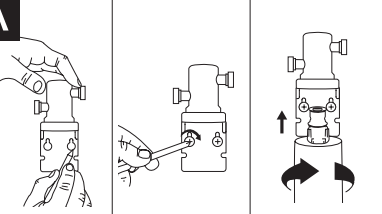
A 

Screws provided are for use in wood studs or cabinets only. Use wall anchors (not included) for installation into drywall.

- Separate cartridge from filter head.
- Mark hole locations for filter head and bracket in a spot that allows for filter replacement.
- Drill 1/8" (3mm) starter holes and attach bracket to wall with wood screws, turning until snug.
- Insert cartridge into filter head. Top surface of cartridge will become flush with bottom of filter head when fully engaged.

WARNING
Personal Injury: Do not locate filter above an outlet or other electrical device. Install head and bracket so that connections require no stretching, kinking or pinching of tubing.

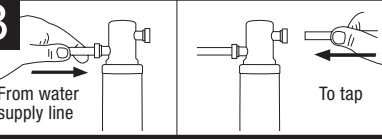
B  From water supply line To tap

- Determine length of tubing required, then cut to length making sure the cut is perpendicular and burr-free.
- Insert the filter tube into inlet side of filter head until it stops. **Press in again to ensure a secure fit.**
- Insert the other filter tube into outlet side of filter head until it stops. **Press in again to ensure a secure fit.**

NOTICE
Property Damage: Tube runs need to form to the cabinet's contours to allow storage space with no sharp bends. Tubes need clean, perpendicular, burr-free cuts to ensure a true fit.

C  Plug From filter or water supply line

- Insert the copper tube(s) from the dispenser into "Y" quick-connector using the plug for hot-only models.
- Connect the filter tube from the right outlet on the filter head into the quick-connect fitting until it stops. **Press in again to ensure a secure fit.**

NOTICE
Property Damage: Do not extend the lines farther than the 16" (40cm) provided. Ensure tube(s) and "Y" connector are securely fit.

To remove tube(s) or plug from quick-connector, depress the release ring and gently pull away.

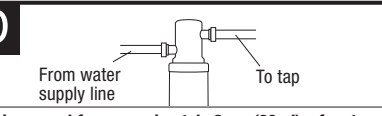
D  From water supply line To tap

- Connect remaining filter tube to incoming water supply line.

It is normal for approximately 2 oz. (60ml) of water to discharge when filter is removed.

A 

- Before connecting the faucet, filter, cold or hot water connections to the water supply, flush all supply lines completely of debris.

NOTICE
Failure to flush the water supply lines may cause leaking, dripping, damage to the faucet and will void the warranty.

FINAL WATER CONNECTION

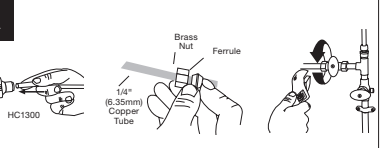
A  HC1300 Brass Nut Ferrule 1/4" (6.35mm) Copper Tube

Without Filter System

- Install a T-fitting (**not included**) onto the cold water supply line.
- Install a dedicated water control valve with 1/4" (6.35mm) compression fitting (**not included**).
- At the end of the **copper** 1/4" (6.35mm) tube, slide the brass nut and ferrule, provided with the control valve, over the tube.
- Insert the **copper** tube into the 1/4" (6.35mm) compression fitting and tighten.

NOTICE
Property Damage: Join remaining tube to cold water supply only.

Do not cut the copper faucet tubing. Doing so may cause shaving debris, damage the faucet and void the warranty.

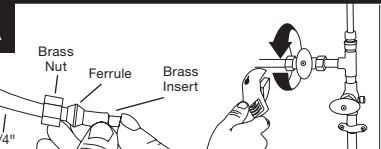
A  Brass Nut Ferrule Brass Insert 1/4" (6.35mm) Plastic Tube

With Filter System

- Install a T-fitting (**not included**) onto the cold water supply line.
- Install a dedicated water control valve (**not included**) with 1/4" (6.35mm) compression fitting.
- At the end of the **white** 1/4" (6.35mm) tube from the quick-connector, slide the supplied brass nut and ferrule over the tube and then push in the brass tube insert.
- Insert the **white** 1/4" (6.35mm) tube into the 1/4" (6.35mm) compression fitting and tighten.

NOTICE
Property Damage: Join remaining tube to cold water supply only.

Do not cut the copper faucet tubing. Doing so may cause shaving debris, damage the faucet and void the warranty.

FILL TANK & THEN CONNECT POWER

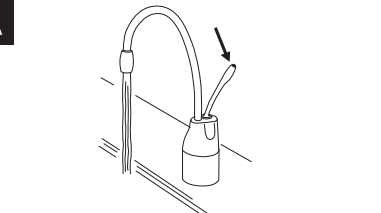
A 

- Turn on the water supply.
- Depress the dispenser's **HOT** handle and hold it until water flows from the spout (approximately 1 to 2 minutes).
- For the F-1000S and F-1000, flush 2.25 gallons (8.5L) through filter before use (approximately 3 minutes). For the F-2000S and F-2000, flush 3 gallons (11.4L) through filter before use (approximately 4 minutes).
- Check all connections to ensure they are tight and that there are no leaks.

WARNING
Scalding Hazard: The faucet dispenses near-boiling (210°F; 98°C) water which can instantly cause scalds or burns. Use care when operating this appliance.

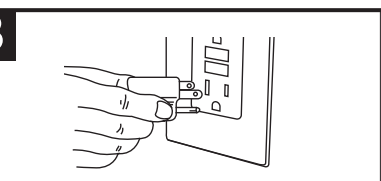
B 

- Check all connections to ensure they are tight and that there are no leaks.

Water will be cold at first.
Allow 12-15 minutes for water to reach target temperature.

Gurgling or hissing is normal during the initial heating cycle.

NOTICE
Property Damage: Tank must be located within 15.7" (400 mm) of dispenser and within 30" (760 mm) or less of a standard earth (grounded) GFCI outlet. DO NOT extend plumbing or electrical lines.

CARE AND USE

WARNING Electric Shock Hazard: To prevent electrical shock, disconnect power before servicing unit. Use only a properly earthed (grounded) and polarized electric outlet.

ADJUSTING THE THERMOSTAT

Factory temperature pre-set is 200°F (93°C); approx. 205°F (96°C) for the international tank. 200°F (93°C)

To reset the thermostat to the factory pre-set, turn the indicator two notches to the right of vertical. After adjusting, depress the tap handle for 20 seconds for water to re-heat to the new setting.

Do not adjust water temperature, turn thermostat dial on the front of the tank clockwise to increase temperature or turn anticlockwise to decrease temperature. Repeat if necessary. All changes should be minimal.

WARNING Scalding Hazard: Do not allow water to boil. May result in severe burns.

FILTER GUIDE AND REPLACEMENT

Replace filter cartridge when there is an obvious decrease in water flow to the tap or if there is an objectionable taste or odor to the water.

When the inlet and outlet ports have been closed and the filter's internal pressure has been relieved, water (about 2oz; 60ml) will discharge from vent line.

If the new filter cartridge cannot be inserted, insert the old one and turn until it stops, remove it and then retry the new cartridge.

The disposable filter cartridge **MUST** be replaced every 6 months, at the rated capacity or sooner if a noticeable reduction in flow rate occurs.

Filter replacement instructions:

- Replace with an InSinkErator® filter.
- Place pan or dish towel under the filter to catch water drainage during change.
- Slowly turn the cartridge anticlockwise completely until it stops (1/4 turn).
- Pull cartridge straight down and discard.
- Insert new cartridge into filter head.
- Top surface of cartridge will become flush with the bottom of the filter head when fully engaged.
- Turn the cartridge clockwise until it stops (1/4 turn).
- Open tap to expel trapped air.
- Run water for 3 minutes before usage.

SEASONAL STORAGE/DRAINAGE

Anytime the steaming hot water tap is not used for extended periods of time, unplug and drain unit. If it is below freezing you will need to unplug the unit and drain it.

- Disconnect power from unit (unplug unit).
- Push hot water tap lever and allow water to flow until it is cool.
- Shut the cold water tap off at the valve.
- Disconnect tubes from the tank.
- Unhook tank from wall.
- Hold tank upside down and drain the water into the sink.
- Towel dry any water drippings from tank area.
- Reinstall tank to wall and reconnect tubes.
- Remove and discard filter cartridge, if applicable.
- To put back into working order, install new filter cartridge (if applicable) and turn on cold water supply at valve. Depress the hot water dispenser faucet lever and hold until water flows from the spout. Reconnect the electrical cord.

CLEANING THE TAP AND TANK

- Only use mild cleaners to clean the tap and plastic components.
- Cleaners with acids, abrasives, alkaline, and organic solvents will result in deterioration of the plastic components and void the warranty.

CAUTION

Personal Injury:

- Regularly check for signs of corrosion by examining the appearance of the dispensed water every three (3) months.
- If there is any discoloration or rusty appearance, unplug and drain unit as described in the Seasonal Storage/Drainage section on this page of the manual.
- If the water discoloration remains after draining and refilling unit, discontinue use and contact an authorized InSinkErator service agent.

IMPORTANT SAFETY INFORMATION

- Use this water heater only for its intended use as described in this manual.
- This appliance is not intended for use by persons (including children) with reduced physical, sensory or mental capabilities, or lack of experience and knowledge, unless they have been given supervision or instruction concerning use of appliance by a person responsible for their safety. Children should be supervised to ensure that they do not play with hot water tap. To reduce the risk of injury, close supervision is required when an appliance is used near children.
- Do not operate this product if it has been or appears to be damaged in any manner or after the product malfunctions, or is dropped. Return the complete product immediately to your retail dealer for inspection, and if necessary, adjustment or repair.

⚠ WARNING	To reduce the risk associated with choking: Do not allow children under 3 years of age to have access to small parts during the installation of this product.
⚠ WARNING	Electric Shock Hazard: To reduce the risk of electric shock, do not immerse or expose the product, flexible cord or plug to rain, moisture or any liquid or when standing in or on damp or wet surfaces. If any electrical product falls into water, UNPLUG it immediately. DO NOT REACH INTO THE WATER. Important: Prior to reconnecting to the power supply, the product should be inspected by a qualified technician.
⚠ WARNING	Personal Injury/Property Damage: To reduce the risk associated with hazardous voltage due to an installer drilling through existing electric wiring in the area of installation: Do not install near electric wiring which may be in path of a drilling tool when selecting the position to mount the system bracket. Also avoid the risk of drilling into water pipes which may result in property damage.

Important: Always arrange the power cord so that it cannot come in contact with hot surfaces.

- Do not disconnect the product from the power supply by pulling on the cord.
- Do not use the product for other than its intended use as described in these instructions. The use of accessory attachments other than those recommended by the manufacturer may cause safety hazards.
- The recommended connection may be made to an existing cold water line with a branch terminating with a shutoff valve, a pressure relief and dual check non-return valve sited adjacent to the product.

⚠ WARNING	Electric Shock Hazard: Using an ungrounded (no earth ground) or improperly connected appliance can result in serious injury or death from electrical shock.
------------------	--

This appliance must be earthed (grounded). This hot water tank is equipped with a cord that has a grounding conductor and earth ground pin. The plug must be connected to an appropriate ground fault circuit interrupter (GFCI) outlet that is properly installed and earthed (grounded) in accordance with all local codes and ordinances. Do not modify the plug provided with the appliance – if it will not fit the outlet, have a proper outlet installed by a qualified electrician. Check with a qualified electrician or tradesman if you are in doubt as to whether the hot water tank is properly earthed (grounded).

⚠ CAUTION	Personal Injury/Property Damage: This tank is a non-pressurized tank. DO NOT modify this system. DO NOT close vent tube or connect other types of taps or valves to the tank. Use only the InSinkErator tap supplied. Use only parts provided. Contact an authorized InSinkErator Service agent for repairs or replacement components.
------------------	---

⚠ WARNING	To reduce the risk associated with the ingestion of contaminants: Do not use with water that is microbiologically unsafe or of unknown quality without adequate disinfection before or after the system.
------------------	--

A steaming hot water tap, like any water heater, has a limited life and will eventually fail. To avoid possible property damage and personal injury, this steaming hot water tap should be regularly examined for leakage and/or corrosion and replaced when necessary. A drain pan, plumbed to an appropriate drain or outfitted with a leak detector, should be used in those applications where any leakage could cause property damage.

⚠ WARNING	Fire Hazard: To minimize possibility of fire, DO NOT store flammable items such as rags, paper or aerosol cans near the tank. DO NOT store or use petrol or other flammable vapors and liquids in the vicinity of this or any other appliance.
------------------	---

⚠ WARNING	Leak Hazard: Regularly inspect dispenser and plumbing fittings for leaks, which can cause property damage and could result in personal injury.
------------------	---

NOTICE

Property Damage: To reduce the risk associated with property damage due to water leakage or flooding, and to ensure optimal performance:

- Read and follow Use Instructions before installation and use of this system.
- Installation and use MUST comply with all state and local plumbing codes.

System Requirements (Hot Water Tank, Filtration System and Dispenser):

- The flexible vent and outlet tubes must be correctly connected to the tap supplied by the manufacturer. They must not be obstructed or connected to a normal type tap or any other type.
- Do not install on hot water supply lines. The maximum operating water temperature of this system is 100° F (37.8° C). Attach to cold water supply only.
- Do not install if water pressure exceeds 80 psi (552 kPa). If your water pressure exceeds 80 psi (552 kPa), you must install a pressure limiting valve. Contact a plumbing professional if you are uncertain how to check your water pressure.
- Do not install where water hammer conditions may occur. If water hammer conditions exist you must install a water hammer arrester. Contact a plumbing professional if you are uncertain how to check for this condition.
- Where a backflow prevention device is installed on a water system, a device for controlling pressure due to thermal expansion must be installed.
- Protect from freezing, shut off water supply, remove filter cartridge, drain hot water tank and tubing when temperatures are expected to drop below 40° F (4.4° C); see Seasonal Storage/Drainage section.
- Do not use a torch or other high temperature sources near system, cartridges, plastic fittings or plastic plumbing.
- Do not install near water pipes which will be in path of a drilling tool when selecting the position to mount the bracket.
- Mount system in such a position as to prevent it from being struck by other items used in the area of installation.
- Ensure that the location and fasteners will support the weight of the system when installed and full of water.
- Ensure all tubing and fittings are secure and free of leaks.
- Do not install using rigid piping. System intended for use with plastic water lines (such as PEX tubing, PE tubing, PP tubing).
- Do not install this system if any of the quick connect collets are missing from the filter head or Y-Quick Connector. Contact an authorized InSinkErator Service agent if collets are missing from any fittings.
- For systems using two handle HC model faucets, operate only one handle at a time.
- Important: Do not allow the unit to continuously boil.
- Regularly inspect the system. If there are signs of water leakage, turn off the water supply and contact an authorized InSinkErator Service agent.
- A drain pan, plumbed to an appropriate drain or outfitted with a leak detector, should be used in those applications where any leakage could cause property damage.
- For questions or concerns, please contact an authorized InSinkErator Service agent (see back page for contact information).

Additional Consideration when Utilizing Filtration System:

- The disposable filter cartridge MUST be replaced every 6 months, at the rated capacity or sooner if a noticeable reduction in flow rate occurs.
- Failure to replace the disposable filter cartridge at recommended intervals may lead to reduced filter performance and cracks in the filter housing, causing water leakage or flooding.
- Protect from freezing, remove filter cartridge when temperatures are expected to drop below 40° F (4.4° C).
- Do not install systems in areas where ambient temperatures may go above 100° F (37.8° C).
- Do not install in direct sunlight or outdoors.

WARRANTY INFORMATION

**C1300-SS, HC1300-SS, H3350-SS, HC3350-SS
Hot Water Tank
Filtration System (Excluding replacable filter cartridge)**

**1-year warranty
1-year warranty
1-year warranty**

This limited warranty is provided by InSinkErator LLC (“InSinkErator” or “Manufacturer” or “we” or “our” or “us”) to the original owner of the InSinkErator product with which this warranty is provided (the “InSinkErator Product”), and any subsequent owner of the location in which the Product was originally installed (“Customer” or “you” or “your”).

InSinkErator warrants to Customer that your InSinkErator Product will be free from defects in materials and workmanship, subject to the exclusions described below, for the “Warranty Period”, commencing on the later of: (a) the date your InSinkErator Product is originally installed, (b) the date of purchase, or (c) the date of manufacture as identified by your InSinkErator Product serial number. You will be required to show written documentation supporting (a) or (b). If you are unable to provide documentation supporting either (a) or (b), the Warranty Period commencement date will be determined by Manufacturer, in its sole and absolute discretion, based upon your InSinkErator Product serial number.

What is Covered

This limited warranty covers defects in materials or workmanship, subject to the exclusions below, in InSinkErator Products used by a Customer, and includes all replacement parts and labor costs. YOUR SOLE AND EXCLUSIVE REMEDY UNDER THIS LIMITED WARRANTY SHALL BE LIMITED TO REPAIR OR REPLACEMENT OF THE INSINKERATOR PRODUCT.

What is not Covered

This limited warranty does not extend to and expressly excludes:

- Losses or damages or the inability to operate your InSinkErator Product resulting from conditions beyond the Manufacturer’s control including, without limitation, accident, alteration, misuse, abuse, neglect, negligence (other than Manufacturer’s), failure to install, maintain, assemble, or mount the InSinkErator Product in accordance with Manufacturer’s instructions or local electrical and plumbing codes.
- Wear and tear expected to occur during the normal course of use, including without limitation, cosmetic rust, scratches, dents or comparable and reasonably expected losses or damages.

No Other Express Warranty Applies

This limited warranty is the sole and exclusive warranty provided to the Customer identified above. No other express warranty, written or verbal, applies. No employee, agent, dealer, or other person is authorized to alter this limited warranty or make any other warranty on behalf of Manufacturer. The terms of this warranty shall not be modified by the Manufacturer, the original owner, or their respective successors or assigns.

What we will do to Correct Problems

If your InSinkErator Product does not operate in accordance with the documentation provided to you, or you have questions concerning your InSinkErator Product or how to determine when service is needed, please see attached Service Agency List. The following information must be provided as part of your warranty claim: your name, address, phone number, your InSinkErator Product model and serial number, and if necessary, upon request, written confirmation of either: (a) the date shown on your installation receipt, or (b) the date shown on your purchase receipt.

Manufacturer or its authorized service representative will determine, in its sole and absolute discretion, if your InSinkErator Product is covered under this warranty. You will be given the contact information for your closest authorized InSinkErator Service Center. Please contact your InSinkErator Service Center directly to receive warranty repair or replacement service. Only an authorized InSinkErator service representative may provide warranty service. InSinkErator is not responsible for warranty claims arising from work performed on your InSinkErator Product by anyone other than an authorized InSinkErator service representative.

If a covered claim is made during the Warranty Period, Manufacturer will, through its authorized service representative, either repair or replace your InSinkErator Product. Cost of replacement parts or a new InSinkErator Product, and cost of labor for repair or installation of the replacement InSinkErator Product are provided at no cost to you. Repair or replacement shall be determined by Manufacturer or its authorized service representative in their sole discretion. If Manufacturer determines that your InSinkErator Product must be replaced rather than repaired, the warranty on the replacement InSinkErator Product will be limited to the unexpired term remaining in the original Warranty Period.

Limitation of Liability

TO THE EXTENT PERMITTED BY LAW, IN NO EVENT SHALL MANUFACTURER OR ITS AUTHORIZED SERVICE REPRESENTATIVES BE LIABLE FOR ANY INCIDENTAL, SPECIAL, INDIRECT, OR CONSEQUENTIAL DAMAGES, INCLUDING ANY ECONOMIC LOSS, WHETHER RESULTING FROM NONPERFORMANCE, USE, MISUSE OR INABILITY TO USE THE INSINKERATOR PRODUCT OR THE MANUFACTURER’S OR ITS AUTHORIZED SERVICE REPRESENTATIVE’S NEGLIGENCE. MANUFACTURER SHALL NOT BE LIABLE FOR DAMAGES CAUSED BY DELAY IN PERFORMANCE AND IN NO EVENT, REGARDLESS OF THE FORM OF THE CLAIM OR CAUSE OF ACTION (WHETHER BASED IN CONTRACT, INFRINGEMENT, NEGLIGENCE, STRICT LIABILITY, OTHER SORT OR OTHERWISE), SHALL MANUFACTURER’S LIABILITY TO YOU EXCEED THE PRICE PAID BY THE ORIGINAL OWNER FOR THE INSINKERATOR PRODUCT.

The term consequential damages shall include, but not be limited to, loss of anticipated profits, business interruption, loss of use or revenue, cost of capital or loss or damage to property or equipment.



TROUBLESHOOTING

PROBLEM	POSSIBLE CAUSE	WHAT TO DO
Water and steam spits forcefully from spout without turning on the tap.	<ul style="list-style-type: none"> • Unit is boiling. May be normal during initial set-up.	<ul style="list-style-type: none"> • Depress tap lever to release some water from the tank. • Adjust water temperature using dial on tank front. Remember that at higher altitudes, water boils at lower temperatures.
Water is not hot.	<ul style="list-style-type: none"> • The unit may not be plugged in. • The electric outlet is inoperative. 	<ul style="list-style-type: none"> • Make sure the unit is connected to a properly earthed (grounded) electric outlet. • Make sure the circuit breaker or fuses are functioning properly. • Check that the outlet is not switched off.
Water is too hot or not hot enough.	<ul style="list-style-type: none"> • Thermostat is not adjusted to your needs. 	<ul style="list-style-type: none"> • Adjust the thermostat slowly, then depress or twist tap handle for 20 seconds to bring in fresh water to be heated at the new setting. Allow 5-7 minutes for water to reach new temperature.
Water comes out of vent instead of spout	<ul style="list-style-type: none"> • Outlet tube is blocked. 	<ul style="list-style-type: none"> • Check that outlet tube is not kinked, twisted or pinched. • Unscrew spout end piece and clean out any debris.
Water is dripping from the spout/vent intermittently.	<ul style="list-style-type: none"> • The expansion chamber is not draining properly due to low water pressure. • The spout is blocked. 	<ul style="list-style-type: none"> • Unplug the unit. If the dripping does not stop after a few minutes, check the supply valve to ensure it is fully open and there are no obstructions in the water line reducing the pressure below 25 psi (172 kPa; 1.7 bar). i.e., a poorly mounted saddle valve, a clogged water filter, or a partially opened shut-off valve. • Unscrew spout end piece and clean out any debris.
Water is dripping from the spout/vent constantly.	<ul style="list-style-type: none"> • Debris in the water line may be in the tap valve seat causing a slow water leak. 	<ul style="list-style-type: none"> • Unscrew spout end piece and clean out any debris. • Depress or twist lever 7-10 times to flush tap & lines.
Divided stream.	<ul style="list-style-type: none"> • Debris in the end piece. 	<ul style="list-style-type: none"> • Unscrew spout end piece and clean out any debris.
Water discoloration/rusty appearance.	<ul style="list-style-type: none"> • Corrosion of unit. 	<ul style="list-style-type: none"> • Unplug and drain as described in the Seasonal Storage/ Drainage Section on page 5 of this manual. If the water discoloration remains after draining and refilling unit, discontinue use and contact an authorized InSinkErator service agent.

FILTRATION ISSUES

Water taste or odor.	<ul style="list-style-type: none"> • Filter water flow direction is wrong. • Filter needs to be flushed out. • Life of filter has expired. 	<ul style="list-style-type: none"> • Review filter tube connection instructions. • Depress or twist the tap and run until the water is cold. • If there is no change, replace filter cartridge.
New filter does not fit.	<ul style="list-style-type: none"> • Head and bracket not fully rotated. • Filter O-ring breach. 	<ul style="list-style-type: none"> • Take out the new filter, put in old filter. • Remove, inspect, reinstall filter cartridge.
The filter leaks.	<ul style="list-style-type: none"> • Head and bracket not fully rotated. • Filter O-ring breach. 	<ul style="list-style-type: none"> • Test unit by reinstalling old filter and rotating to full stop. Check for leaks.
No water flow or low water flow.	<ul style="list-style-type: none"> • Life of filter has expired. 	<ul style="list-style-type: none"> • Replace filter cartridge. See page 5.

QUÉ DEBE SABER ANTES DE EMPEZAR

- Para su satisfacción y seguridad, lea todas las instrucciones ADVERTENCIAS, PRECAUCIONES Y AVISOS, incluida la sección de Información importante de seguridad, antes de instalar o utilizar este dispensador de agua caliente.
- Cerciórese de que todo el cableado y conexiones eléctricas cumplen con los códigos locales.
- Debajo del fregadero, se debe instalar un tomacorriente GFCI estándar con conexión a tierra (descarga a tierra), con energía continua, para conectar el tanque.
- Este tomacorriente GFCI debe estar conectado con fusibles y no debe controlarse con el mismo interruptor de pared que opera el triturador, salvo que cuente con SinkTop Switch™ de InSinkErator®. El fusible/disyuntor requerido es de 15 amperios para 120 voltios.
- Las líneas de suministro de agua deben estar libres de residuos en su totalidad antes de realizar las conexiones de agua caliente o fría a este grifo. Si no se purgan las tuberías, pueden producirse filtraciones, goteos, daños en el grifo y se anulará la garantía.
- Para asegurar una operación apropiada, esta unidad no fue proyectada para enjuagarse con cloro. Si usted sospecha de elevados niveles de cloro en el agua, le recomendamos que use nuestro sistema de filtración de agua.
- Para prevenir daños o que la unidad no funcione correctamente, la presión del agua debe estar entre 172 kPa - 552 kPa (1,7 bar - 5,5 bar; 25 psi - 80 psi). Temperatura ambiental (habitación) entre 10 °C (50 °F) y 38 °C (100,4 °F).
- El movimiento de partes dentro del depósito que causa un ruido que repiquetea es normal.
- Si el cordón de suministro está dañado, debe ser substituido por el fabricante, agente de servicio o personas calificadas similares, de modo que se eviten riesgos.
- No corte el tubo de cobre para grifos. Si lo hace, puede provocar restos de virutas, daños en el grifo y la anulación de la garantía.

QUÉ NECESITA PARA COMENZAR

Equipo necesario:

- Taladro
- Accesorios de compresión, Conexión-T o válvula de montaje
- Llave ajustable
- Destornilladores Phillips y de punta plana
- Lápiz
- Cinta métrica
- Nivel

Equipo que puede necesitar:

- Soportes para muro
- Sierra perforadora
- Llave de lavabo
- Perforador

Si usted necesita cortar un orificio de montaje en el fregadero de acero inoxidable, puede necesitar un perforador o una sierra perforadora de 35 mm (1,38 pulgadas) para cortar acero inoxidable.

Se requiere un orificio de 35 mm (1,38 pulgadas).

Consultar a un profesional antes de perforar en una superficie que no sea de acero inoxidable.

CÓMO UTILIZAR ESTE MANUAL DE INSTRUCCIONES

Las instrucciones están divididas en secciones principales, que se indican con números, y en subsecciones, que se indican con letras mayúsculas. El manual está organizado de este modo para que usted pueda tomar un descanso en cualquier momento luego de finalizar una sección o subsección sin que esto afecte al proceso de instalación.

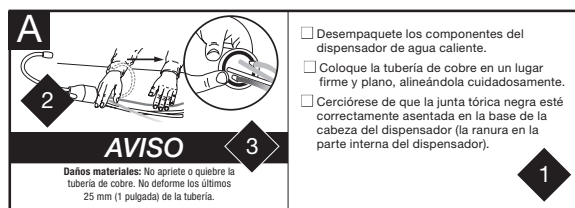

- 1** Proporciona una descripción paso a paso del proceso de instalación, con casillas de verificación que se pueden marcar conforme a su progreso en la instalación.
- 2** Contiene ilustraciones sencillas que proporcionan instrucciones visuales y respaldan la descripción.
- 3** ADVERTENCIAS, PRECAUCIONES y AVISOS a los que deberá prestar atención durante este paso.

⚠ ADVERTENCIA	Una situación potencialmente peligrosa que, si no se evita, puede ocasionar lesiones graves o incluso la muerte.
⚠ PRECAUCIÓN	Situación potencialmente peligrosa que, si no se evita, podría ocasionar lesiones leves o moderadas.
AVISO	Los avisos hacen referencia a prácticas que no presentan riesgos de generar lesiones personales.

DESCRIPCIÓN GENERAL DE UNA CONFIGURACIÓN COMPLETA

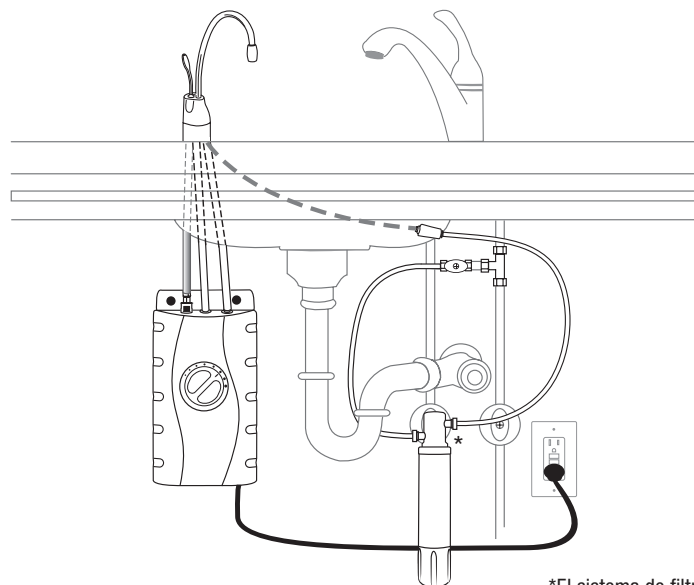

*El sistema de filtración es opcional

AVISO

No conecte el tanque de agua caliente hasta llegar al paso 7B. Para evitar que el producto se dañe permanentemente, solo opere el tanque después de que esté lleno de agua.

INCLUYE UNA DE LAS SIGUIENTES OPCIONES

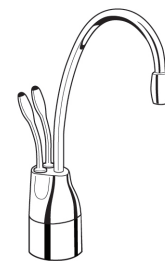

HC1300

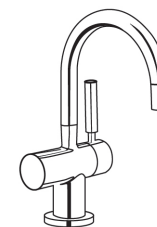

H3350

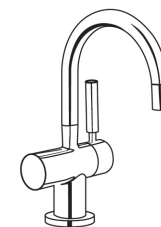

HC3350

TODOS LOS PAQUETES INCLUYEN

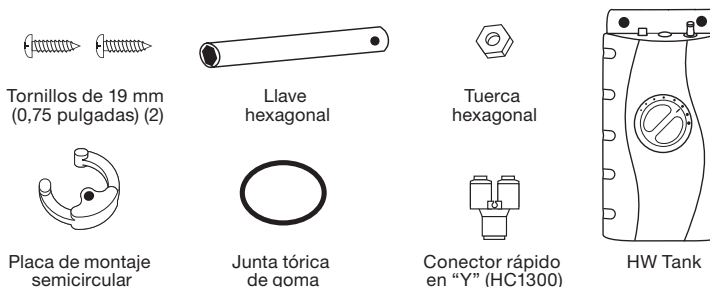

SISTEMA DE FILTRO OPCIONAL Y KIT DE INSTALACIÓN

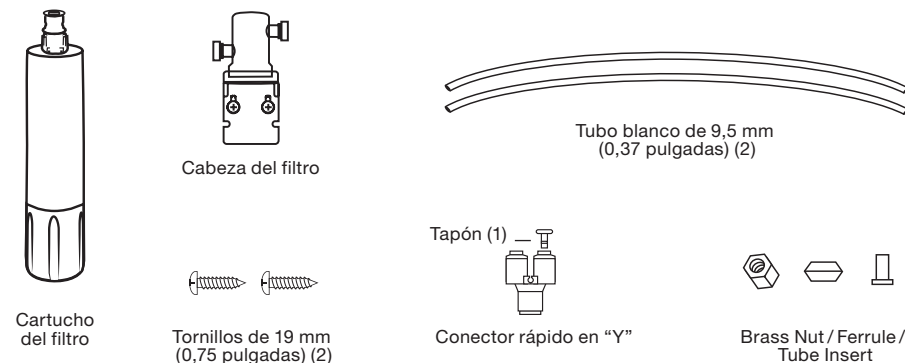

EMPIECE AQUÍ LA INSTALACIÓN CORRECTA DEBE DURAR APROXIMADAMENTE CERCA DE 2 A 4 HORAS

1 PREPARACIÓN

A Mínimo requerido del centro del orificio a la pared
 C1300.....83mm (3,25 pulgadas)
 HC1300.....83mm (3,25 pulgadas)
 H3350.....64mm (2,5 pulgadas)
 HC3350.....64mm (2,5 pulgadas)

El espacio máximo disponible es de 76 mm (2,99 pulgadas).
Requisitos de tamaño del orificio:
 35 mm (1 3/8)

Si tiene que taladrar a través del fregadero o el mesado, es posible que necesite alquilar o comprar las herramientas apropiadas.

El tomacorriente de la pared para el dispensador debe tener suministro continuo de energía eléctrica y tener fusible. No debe estar controlado por el mismo interruptor de pared que opera el triturador de desperdicios de comida.

- Identifique ubicaciones para el dispensador, depósito y filtro (si corresponde).
- Verifique para cerciorarse de que hay espacio adecuado (vea el gráfico a la izquierda) para manipular el dispensador para ser abierto completamente.
- Verifique para cerciorarse de que el espacio no esté demasiado lleno (vea el gráfico a la izquierda).
- Cerciórese de que haya un tomacorriente eléctrico con conexión a tierra (con puesta a tierra) debajo del fregadero.

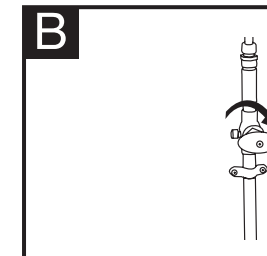

- Cierre el suministro de agua.

2 INSTALACIÓN DEL DISPENSADOR

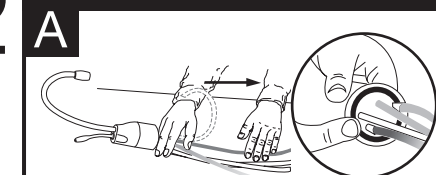

AVISO

Daños materiales: No apriete o quiebren la tubería de cobre. No deforme los últimos 25 mm (1 pulgada) de la tubería.

- Desempaque los componentes del dispensador de agua caliente.
- Coloque la tubería de cobre en un lugar firme y plano, alineándola cuidadosamente.
- Cerciórese de que la junta tórica negra esté correctamente asentada en la base de la cabeza del dispensador (la ranura en la parte interna del dispensador).

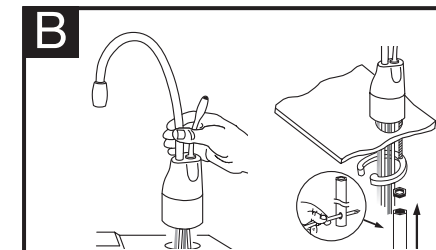

- Pase los tubos a través del orificio del fregadero o del mesado hasta que la base quede apoyada.
- Por debajo del fregadero, coloque la placa de montaje semicircular y la tuerca hexagonal sobre el perno roscado. Cerciórese de que la cabeza del dispensador está en el ángulo deseado.
- Introduzca el destornillador en el orificio del lado de la llave hexagonal (formando una "T") y use dicha llave para ajustar la tuerca y fijar el dispensador.

No corte el tubo de cobre para grifos. Si lo hace, puede provocar restos de virutas, daños en el grifo y la anulación de la garantía.

3

MONTAJE DEL DEPÓSITO



El depósito se debe montar nivelado para asegurar una operación correcta.

- Seleccione un punto debajo del fregadero para montar el depósito verticalmente dentro del alcance de la tubería y de las conexiones eléctricas. El depósito debe estar a 400 mm (15,75 pulgadas) o menos de las líneas de agua del dispensador y a 760 mm (29,92 pulgadas) o menos de un tomacorriente estándar con conexión a tierra (con puesta a tierra).
- Mientras sostiene el depósito en su lugar en el punto seleccionado para la instalación, marque con un lápiz la ubicación para los 2 tornillos para colgar.

AVISO

Daños materiales: El depósito se debe ubicar a 400 mm (15,75 pulgadas) del dispensador y a 760 mm (29,92 pulgadas) o menos del tomacorriente estándar con conexión a tierra (con puesta a tierra). NO extienda las tuberías ni las líneas eléctricas.

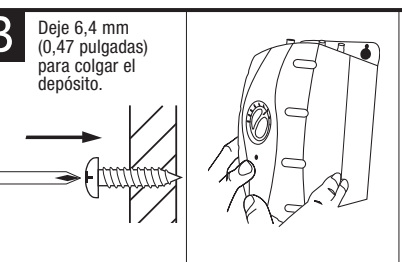

Deje 6,4 mm (0,47 pulgadas) para colgar el depósito.

Los tornillos proporcionados se deben usar solamente en travesaños de madera o en gabinetes. Use soportes de pared (no suministrados) para la instalación en el muro.

- Pre-taladre orificios guía de 3 mm (0,12 pulgadas) en las marcas.
- Gire los tornillos en los orificios previamente taladrados, dejando expuestos 6,35 mm (0,25 pulgadas).
- Cuelgue el depósito en los tornillos.
- Ajuste los tornillos con sólo 1/2 giro en sentido horario.

Instale el tanque en sentido vertical; NO apriete los tornillos en exceso.

4

CONEXIÓN DEL DISPENSADOR AL DEPÓSITO

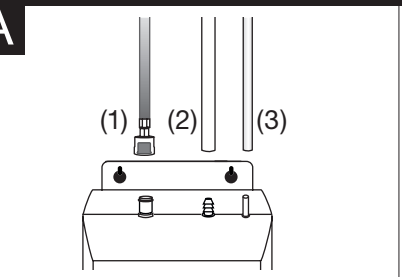

- Sin presionar el botón gris, coloque el adaptador de encaje a presión en el extremo del tubo azul sobre el ajuste de plástico izquierdo en el depósito y empuje hasta que haga clic en el lugar. (1)
- Deslice el tubo blanco largo sobre el acople intermedio dentado y deslice hacia abajo aproximadamente 13 mm (0,51 pulgadas).
- Deslice el tubo blanco pequeño sobre el adaptador liso extremo derecho y deslice hacia abajo aproximadamente 13 mm (0,51 pulgadas). (3)
- Verifique visualmente si los tubos están comprimidos o con pliegues.

AVISO

Daños materiales: Las líneas de agua comprimidas o bloqueadas pueden provocar daños en el depósito de agua. Verifique que los tubos estén conectados correctamente y estén presionados, tal como se mencionó.

Las abrazaderas de manguera no son necesarias para ninguna de las conexiones.

5

INSTALACIÓN DE LA FILTRACIÓN (OPCIONAL)

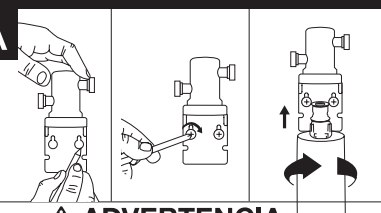

Los tornillos incluidos sólo deben usarse en montantes de madera o gabinetes. Para instalarse en paneles de yeso utilice tarugos (no incluido).

- Separe el cartucho de la cabeza del filtro.
- Marque la ubicación de los orificios para la cabeza y el soporte en un lugar que permita cambiar el filtro.
- Haga orificios guía de 0,3 cm (1/8 pulgadas), fije el soporte en la pared con tornillos de madera y gire éstos hasta que queden apretados.
- Introduzca el nuevo cartucho en la cabeza del filtro. La superficie superior del cartucho quedará rasante con el fondo de la cabeza del filtro cuando esté completamente encajado.

ADVERTENCIA

Lesiones personales: No coloque el filtro por encima de una toma eléctrica o de otro aparato. Instale la cabeza y el soporte de tal forma que no sea necesario estirar, torcer o estirar la tubería.

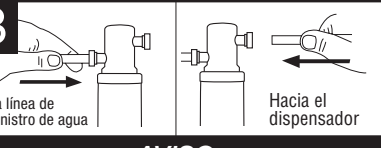

- Determine la longitud requerida del tubo y corte el tubo en forma perpendicular y sin dejar rebabas.
- Introduzca el tubo del filtro del lado de la entrada de la cabeza del filtro hasta que se detenga. **Oprima una vez más para asegurar una conexión correcta.**
- Introduzca el otro tubo del filtro del lado de la salida de la cabeza del filtro hasta que se detenga. **Oprima una vez más para asegurar una conexión correcta.**

AVISO

Daños materiales: Los tramos de tubo necesitan tener el mismo contorno del gabinete para dejar espacio de almacenamiento sin curvas pronunciadas. Los cortes de los tubos deben ser limpios, perpendiculares y no tener rebabas para garantizar una conexión correcta.



- Inserte el (los) tubo(s) de cobre del dispensador en el conector rápido en "Y" y utilice el tapón para los modelos que solo suministran agua caliente.
- Conecte el tubo del filtro de la boca de salida derecha en la cabeza del filtro dentro del conector rápido hasta que se detenga. **Oprima una vez más para asegurar una conexión correcta.** Para quitar el tubo de cada conector rápido, oprima el anillo de liberación y saque el tubo con cuidado.

AVISO

Daños materiales: no estire las líneas más de las 40 cm (16 pulgadas) proporcionadas. Verifique que el (los) tubo(s) y el conector en "Y" estén bien ajustados.

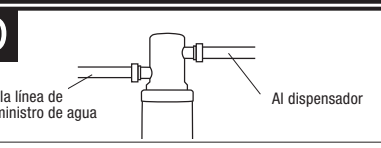

- Conecte el tubo del filtro restante a la línea de suministro de agua de entrada.

La descarga de agua de aproximadamente 60 ml (2 oz.) es normal, cuando el filtro es retirado.

6

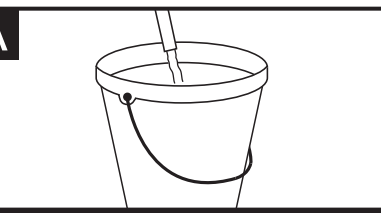

- Purgue las líneas de suministro en su totalidad antes de conectar el grifo, el filtro y las conexiones de agua fría o caliente.

AVISO

Si no se purgan las líneas de suministro de agua, pueden producirse filtraciones, goteos y daños en el grifo, y se anulará la garantía.

7

CONEXIÓN FINAL DEL AGUA

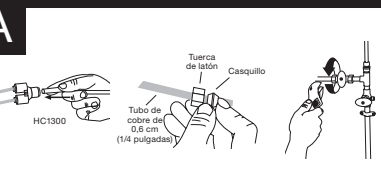

AVISO

Daños materiales: Conecte el tubo restante al agua fría de entrada solamente.

No corte el tubo de cobre para grifos. Si lo hace, puede provocar restos de virutas, daños en el grifo y la anulación de la garantía.

Sin sistema de filtro

- Instale una "T" (**no incluida**) en la línea de agua fría.
- Instale la válvula de control de agua dedicada con el accesorio de compresión de 0,6 cm (1/4 pulgadas) (**no incluido**).
- Deslice la tuerca de latón y el casquillo, que se proporcionan, en el extremo del tubo de cobre de 0,6 cm (1/4 pulgadas) con la válvula de control sobre el tubo.
- Inserte el tubo de cobre en el adaptador de compresión de 0,6 cm (1/4 pulgadas) y apriete.

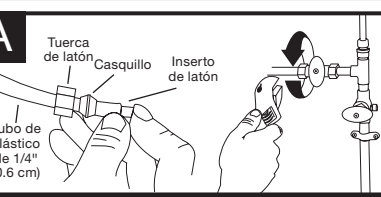

Con sistema de filtro

- Instale una "T" (**no incluida**) en la línea de agua fría.
- Instale la válvula de control de agua dedicada con el accesorio de compresión de 0,6 cm (1/4 pulgadas). (**no incluido**)
- En el extremo del tubo blanco de 0,6 cm (1/4 pulgadas) que sale del conector rápido, deslice la tuerca de latón y el casquillo y luego coloque el inserto para tubo.
- Inserte el tubo blanco de 0,6 cm (1/4 pulgadas) en la conexión de compresión de 0,6 cm (1/4 pulgadas) y apriete.

AVISO

Daños materiales: Conecte el tubo restante al agua fría de entrada solamente.

No corte el tubo de cobre para grifos. Si lo hace, puede provocar restos de virutas, daños en el grifo y la anulación de la garantía.

8

LLENADO DEL TANQUE Y CONEXIÓN DEL SUMINISTRO ELÉCTRICO

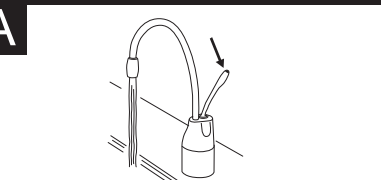

- Abra el suministro de agua.
- Oprima la manija **HOT (CALIENTE)** del dispensador hasta que salga el agua por el grifo (aproximadamente 1 a 2 minutos).
- Para los modelos F-1000S y F-1000, haga correr 8,5 L (2.25 galones) por el filtro antes de utilizarlos (durante aproximadamente 3 minutos. Para los modelos F-2000S and F-2000, haga correr 11,35 L (3 galones) por el filtro antes de utilizarlos (durante aproximadamente 4 minutos).

ADVERTENCIA

Riesgo de quemadura: La llave suministra agua casi en ebullición (100 °C [212 °F]) la cual puede producir quemaduras instantáneas. Tenga cuidado cuando opere este equipo.

- Revise todas las conexiones para asegurarse de que estén apretadas y que no presenten fugas.

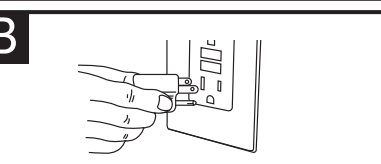

- Verifique que los tubos estén conectados correctamente y estén presionados, tal como se mencionó.

El agua estará fría al inicio.

Deje transcurrir de 12 a 15 minutos para que el agua alcance la temperatura deseada.

Es normal que se oigan ruidos sibilantes o de borboteo durante el ciclo de calentamiento inicial.

AVISO

Daños materiales: El tanque se debe ubicar a 400 mm (15,7 pulgadas) del dispensador y a 760 mm (30 pulgadas) o menos del tomacorriente GFCI estándar con conexión a tierra (descarga a tierra). NO extienda tuberías o líneas eléctricas.

CUIDADO Y USO

ADVERTENCIA

Riesgo de descarga eléctrica: Para prevenir descargas eléctricas, desconecte la corriente eléctrica antes de reparar la unidad. Utilice solamente un tomacorriente eléctrico debidamente polarizado y con conexión a tierra (puesta a tierra).

AJUSTE DEL TERMOSTATO

Temperatura preestablecida de fábrica: 93 °C (200 °F); 96 °C (205 °F) para el termostato internacional. **Para reajustar el termostato al valor preestablecido de fábrica, gire el indicador dos marcas a la derecha del vertical.** Después de ajustar, presione la perilla del dispensador durante 20 segundos para que el agua se vuelva a calentar según el nuevo ajuste.

aprox. 93 °C (200 °F)



- Para ajustar la temperatura del agua, gire el dial del termostato en el frente del depósito en sentido horario para incrementar la temperatura o gire en sentido antihorario para disminuir la temperatura. Repita si es necesario. Todos los cambios deben ser mínimos.

ADVERTENCIA

Riesgo de escaldado: No deje que el agua hierva. Ello podría ocasionar quemaduras graves.

ALMACENAMIENTO TEMPORAL/DRENAJE

Cada vez que el dispensador de agua caliente no se utilice por periodos prolongados, desenchufe y drene la unidad. Si la temperatura está por debajo de los cero grados, deberá desenchufar la unidad y drenarla.

- Desconecte la energía de la unidad (desconecte la unidad).
- Empuje la palanca del dispensador de agua caliente y deje que el agua fluya hasta que esté fría.
- Cierre el dispensador de agua fría en la válvula.
- Desconecte los tubos del depósito.
- Desenganche el depósito de la pared.
- Sostenga el depósito volteado hacia abajo y drene el agua dentro del fregadero.
- Seque con una toalla los restos de agua del área del depósito.
- Reinstale el depósito en la pared y reconecte los tubos.
- Retire y deseché el cartucho del filtro, si corresponde.
- Para colocar nuevamente en perfecto funcionamiento la unidad, instale el nuevo cartucho del filtro (si corresponde) y abra el suministro de agua fría en la válvula. Pulse la palanca del grifo del dispensador de agua caliente y manténgala así hasta que el flujo de agua salga por el surtidor. Reconecte el cable de alimentación eléctrico.

PRECAUCIÓN

Lesiones personales:

- Verifique cada tres (3) meses que no haya señales de corrosión en el aspecto del agua que sale del dispensador.
- Si hay decoloración o un aspecto ferroso, desconecte y drene la unidad tal como se describe en la sección Almacenamiento/Drenado de temporada en esta página del manual.
- Si persiste la coloración del agua luego de drenar y llenar la unidad, suspenda el uso y comuníquese con un agente de servicio autorizado de InSinkErator.

LIMPIEZA DEL DISPENSADOR Y DEL DEPÓSITO

- Utilice sólo limpiadores suaves para limpiar el dispensador y los componentes plásticos.
- Los limpiadores con ácidos, abrasivos, solventes alcalinos y orgánicos dañan los componentes plásticos y anulan la garantía.

GUÍA DE FILTRO Y REEMPLAZO

Reemplace el cartucho del filtro cuando haya una disminución evidente en el flujo de agua del dispensador o si hay un sabor u olor desagradable en el agua.

Una vez que haya cerrado los orificios de entrada y salida, y que la presión interna del filtro haya disminuido, el agua (cerca de 60 ml [2 onzas]) fluirá desde la tubería de ventilación.

Si no se puede colocar el nuevo cartucho del filtro, introduzca el anterior y gírelo hasta que se asiente, a continuación, retírelo y vuelva a insertar el cartucho nuevo.

El cartucho desechable del filtro se DEBE reemplazar cada 6 meses, según la capacidad asignada o antes si se presenta una reducción evidente del caudal de flujo.

Instrucciones para reemplazo de filtro:

- Reemplace con un filtro InSinkErator®.
- Coloque una cacerola o un secador de platos debajo del filtro para contener el drenaje del agua durante el cambio.

- Gire lentamente el cartucho en sentido antihorario completamente hasta que se detenga (1/4 de giro).

- Jale del cartucho en línea recta y hacia abajo, y deséchelo.

- Introduzca el nuevo cartucho en la cabeza del filtro.

- Cuando el cartucho esté completamente encajado, la superficie superior de éste quedará a ras de la parte inferior de la cabeza del filtro.

- Gire el cartucho en sentido horario hasta que se detenga (1/4 de giro).

- Abra el dispensador para expulsar el aire contenido.
- Deje correr el agua durante 3 minutos antes de usarla.

PRECAUCIÓN

Lesiones personales:

- Verifique cada tres (3) meses que no haya señales de corrosión en el aspecto del agua que sale del dispensador.
- Si hay decoloración o un aspecto ferroso, desconecte y drene la unidad tal como se describe en la sección Almacenamiento/Drenado de temporada en esta página del manual.
- Si persiste la coloración del agua luego de drenar y llenar la unidad, suspenda el uso y comuníquese con un agente de servicio autorizado de InSinkErator.

INFORMACIÓN IMPORTANTE PARA SU SEGURIDAD

- Utilice el calentador de agua solo según su uso previsto, como se describe en este manual.
- Este artefacto no está diseñado para que lo usen personas (incluidos niños) con capacidades físicas, sensoriales o mentales disminuidas, o con falta de experiencia y conocimiento, a menos que una persona responsable de su seguridad les haya brindado supervisión o instrucciones con respecto al uso del artefacto. Se debe supervisar a los niños para garantizar que no jueguen con el dispensador de agua caliente. Para reducir el riesgo de lesiones, se requiere estrecha supervisión cuando se usa un artefacto cerca de niños.
- No opere este producto si está dañado o si parece tener algún daño o si presenta fallas o se cae. Envíe de regreso el producto completo de inmediato a su distribuidor para que lo inspeccione y, si es necesario, lo ajuste y repare.

▲ ADVERTENCIA	Para reducir el riesgo de asfixia: No permita que los niños menores de 3 años accedan a piezas pequeñas durante la instalación de este producto.
▲ ADVERTENCIA	Riesgo de descarga eléctrica: A fin de reducir el riego de descarga eléctrica, no sumerja ni exponga el producto, ni el cable flexible ni el enchufe a la lluvia, la humedad ni a ningún líquido ni se pare en charcos o superficies húmedas. Si cualquier producto eléctrico cae al agua, DESCONÉCTELO de inmediato. NO SE INTRODUZCA EN EL AGUA. Importante: Antes de volver a conectar la fuente de alimentación, un técnico calificado debe inspeccionar el producto.
▲ ADVERTENCIA	Lesiones personales y daños materiales: Para reducir el riesgo de tensión peligrosa debido a que el instalador perforó el cableado eléctrico en el área de la instalación: No realice la instalación cerca de cableado eléctrico que pueda estar en la trayectoria del taladro cuando seleccione la ubicación de montaje del soporte del sistema. También evite el riesgo de taladrar tuberías de agua, pues podría causar daños materiales.

Importante: Siempre ubique el cable de alimentación donde no pueda entrar en contacto con superficies calientes.

- No desconecte el producto de la fuente de alimentación halando el cable.
- No utilice el producto con fines diferentes a su uso previsto, según como se describe en estas instrucciones. Si a los accesorios se les da un uso diferente al recomendado por el fabricante, podrán presentarse riesgos para la seguridad.
- La conexión recomendada se puede realizar a una línea de agua fría que ya esté instalada con una derivación que termine con una válvula de cierre, una válvula de alivio de presión y una válvula doble antirretorno localizadas junto al producto.

▲ ADVERTENCIA	Riesgo de descarga eléctrica: Utilizar un aparato conectado incorrectamente o sin conexión a tierra (ninguna puesta a tierra), puede ocasionar lesiones graves o incluso la muerte por descarga eléctrica.
----------------------	---

Este aparato debe tener conexión a tierra. Este tanque de agua caliente está equipado con un cable que tiene un conductor a tierra y una espiga puesta a tierra. El enchufe debe estar conectado a un tomacorriente GFCI apropiado que esté correctamente instalado y conectado a tierra de acuerdo con todos los reglamentos y códigos locales. No cambie el enchufe que viene con el aparato. Si no coincide con el tipo de tomacorriente, pídale a un electricista calificado que instale un tomacorriente adecuado. Consulte con un electricista calificado o con el comerciante si tiene dudas sobre la conexión a tierra adecuada del tanque de agua caliente.

▲ PRECAUCIÓN	Lesiones personales y daños materiales: Este tanque no es presurizado. NO modifique este sistema. NO cierre el tubo de ventilación ni conecte otro tipo de dispensadores o válvulas al tanque. Use sólo el dispensador InSinkErator suministrado. Use sólo las piezas suministradas. Comuníquese con un agente de servicio InSinkErator autorizado para reparar o reemplazar los componentes.
---------------------	--

▲ ADVERTENCIA	Para reducir el riesgo de ingestión de contaminantes: No use el producto con agua que sea microbiológicamente insegura o de dudosa calidad sin realizar una desinfección adecuada antes o después de utilizar el sistema.
----------------------	---

Un dispensador de agua caliente, como cualquier calentador de agua, tiene una vida limitada y eventualmente fallará. Para evitar posibles daños materiales o lesiones personales, este dispensador de agua caliente debe ser regularmente examinado por fugas y reemplazado cuando sea necesario. Se recomienda instalar un depósito de desagüe conectado a un desagüe adecuado o equipado con un detector de fugas en aquellos usos en los que las fugas puedan causar daños materiales.

▲ ADVERTENCIA	Riesgo de incendio: Para disminuir las posibilidades de que se produzca un incendio, NO guarde productos inflamables, tales como trapos, papel o aerosol enlatados, cerca del tanque. NO almacene ni utilice petróleo u otros vapores y líquidos inflamables cerca de este u otros dispositivos.
----------------------	---

▲ ADVERTENCIA	Riesgo de fugas: Revise periódicamente el dispensador y los acoples de plomería para ver si hay fugas que puedan ocasionar daños materiales y provocar lesiones personales.
----------------------	---

AVISO

Daños materiales: Para reducir el riesgo relacionado con daños materiales por fugas y desbordes de agua y para garantizar un funcionamiento óptimo:

- Lea y siga las Instrucciones de uso antes de instalar y utilizar este sistema.
- La instalación y el uso DEBEN cumplir con todos los códigos estatales y locales de plomería.

Requisitos del sistema (tanque de agua caliente, sistema de filtración y dispensador):

- Los tubos flexibles de ventilación y de salida se deben conectar de forma correcta al dispensador que proporcione el fabricante. No deben tener obstrucciones ni deben conectarse a un dispensador normal ni de otro tipo.
- No instale el sistema en líneas de suministro de agua caliente. La temperatura máxima del agua de operación de este sistema es de 37,8 °C (100 °F). Fíjelo solamente a un suministro de agua fría.
- No instale el sistema si la presión del agua supera los 80 psi (552 kPa). Si la presión del agua supera los 80 psi (552 kPa), debe instalar una válvula reductora de presión. Comuníquese con un plomero profesional si no está seguro sobre cómo revisar la presión del agua.
- No instale en lugares donde se puedan presentar condiciones de golpe de ariete. Si se dan estas condiciones, debe instalar un protector para golpe de ariete. Comuníquese con un plomero profesional si no está seguro sobre cómo verificar esta condición.
- Donde se instale un dispositivo de prevención del contraflujo en un sistema de agua, también se debe instalar un dispositivo para el control de la presión debido a la dilatación térmica.
- Proteja la unidad del congelamiento, cierre el suministro de agua, retire el cartucho de filtro, drene el tanque de agua caliente y la tubería cuando prevea que las temperaturas descenderán por debajo de los 4,4 °C (40 °F); consulte la sección Almacenamiento/ Drenado de temporada.
- No utilice anorchas ni otras fuentes de temperatura elevada cerca del sistema, los cartuchos, los acoples plásticos o la tubería plástica.
- No realice la instalación cerca de tuberías de agua que estén en la trayectoria del taladro cuando seleccione la ubicación de montaje del soporte.
- Instale el sistema en un lugar donde se evite que sea golpeado por otros objetos utilizados en el área de instalación.
- Cerciórese de que el lugar y los sujetadores soporten el peso del sistema cuando esté instalado y lleno de agua.
- Asegúrese de que toda la tubería y los acoples estén sujetos con firmeza y que no tengan fugas.
- No realice la instalación con tubería rígida. El sistema es para utilizarlo con líneas plásticas de agua (como tubería PEX, PE, PP).
- No instale este sistema si falta alguno de los collares de conexión rápida en el cabezal del filtro o el conector rápido en Y. Llame a un agente de servicio autorizado de InSinkErator si faltan los collares de cualquiera de los acoples.
- En los sistemas que utilizan grifos modelo HC de dos manijas, opere solo una manija a la vez.
- Importante: No permita que la unidad hierva el agua de forma continua.
- Inspeccione el sistema con regularidad. Si hay señales de fugas de agua, cierre el suministro de agua y comuníquese con un agente de servicio autorizado de InSinkErator.
- Se recomienda instalar un depósito de desagüe conectado a un desagüe adecuado o equipado con un detector de fugas en aquellos usos en los que las fugas puedan causar daños materiales.
- Si tiene preguntas o inquietudes, comuníquese con un agente de servicio autorizado de InSinkErator (en el reverso de la página encontrará la información de contacto).

Consideraciones adicionales cuando utilice el sistema de filtro:

- El cartucho desechable del filtro se DEBE reemplazar cada 6 meses, según la capacidad asignada o antes si se presenta una reducción evidente del caudal de flujo.
- Si no se reemplaza el cartucho desechable según la frecuencia recomendada, se podrá ver reducido el funcionamiento de filtro y podrán producirse grietas en la caja del filtro, lo que causará fugas y desbordes de agua.
- Proteja el filtro del congelamiento; retire el cartucho del filtro cuando se prevea que las temperaturas pueden descender por debajo de los 4,4 °C (40 °F).
- No instale el sistema en áreas donde la temperatura ambiente pueda superar los 43,3 °C (110 °F).
- No realice la instalación en la luz directa del sol o en exteriores.

INFORMACIÓN DE GARANTÍA

C1300-SS, HC1300-SS, H3350-SS, HC3350-SS
Hot Water Tank
Filtration System (Excluding replacable filter cartridge)

1-año de garantía
1-año de garantía
1-año de garantía

InSinkErator LLC (“**InSinkErator**”, “**el Fabricante**”, “**nosotros**”, “**nuestro**” o “**nos**”) otorga esta garantía limitada al consumidor propietario original del producto de InSinkErator por el cual se extiende esta garantía (el “**Producto de InSinkErator**”), o a cualquier otro propietario posterior del lugar donde se instaló originalmente el Producto (“**Cliente**”, “**usted**” o “**su**”).

InSinkErator le garantiza al Cliente que su Producto InSinkErator no tendrá defectos en el material o la mano de obra, sujetos a las exclusiones descritas a continuación, durante el “**Período de garantía**”, que comienza luego de: (a) la fecha en la que se instaló originalmente su Producto InSinkErator, (b) la fecha de compra o (c) la fecha de fabricación indicada por el número de serie de su Producto InSinkErator. Deberá presentar la documentación escrita correspondiente para justificar (a) o (b). En caso de que no pueda presentar la documentación para justificar (a) o (b), la fecha de inicio del Período de Garantía quedará a consideración del Fabricante, bajo su único y absoluto criterio, basado en el número de serie del Producto InSinkErator.

Qué cubre la garantía

Esta garantía limitada cubre defectos en materiales y mano de obra, sujeto a las excepciones detalladas a continuación, en Productos de InSinkErator utilizados por un Cliente e incluye el costo de todos los repuestos y servicios de mano de obra. SU ÚNICO Y EXCLUSIVO RECURSO SEGÚN LOS TÉRMINOS DE ESTA GARANTÍA LIMITADA SERÁ LA REPARACIÓN O EL REEMPLAZO DEL PRODUCTO INSINKERATOR.

Qué no cubre la garantía

Esta garantía limitada no se extiende y excluye expresamente lo siguiente:

- Pérdidas, daños o incapacidad de operar el Producto InSinkErator, como resultado de circunstancias fuera del control del Fabricante, sin limitaciones, tales como: accidente, alteración, mal uso, abuso, abandono, negligencia (de otra persona que no sea el Fabricante), instalación, mantenimiento, ensamblaje o montaje inadecuados del Producto InSinkErator que no respeten las instrucciones del Fabricante o los códigos eléctricos y/o de plomería locales.
- Desgaste como resultado del uso normal del producto, lo que incluye sin limitaciones, oxidación de la superficie, rayones, abolladuras o pérdidas o daños similares y razonables.

No se aplica ninguna otra garantía expresa

Esta es la única y exclusiva garantía limitada que se le brinda al Cliente descrito anteriormente. No se aplica ninguna otra garantía expresa, oral o escrita. No se autoriza a ningún empleado, agente, distribuidor u otra persona a alterar esta garantía limitada o a brindar cualquier otra garantía en nombre del Fabricante. Ninguna persona podrá modificar los términos de esta garantía, independientemente de si se trata del Fabricante, el propietario original o sus respectivos sucesores o beneficiarios.

Qué haremos para solucionar los problemas

Si su Producto InSinkErator no funciona de acuerdo con la documentación que usted recibió, o si tiene dudas acerca de su Producto InSinkErator o no sabe cómo determinar cuándo necesita servicio técnico, consulte el Listado de Agencias de Servicio adjunto.

En el reclamo de garantía debe especificar la siguiente información: su nombre, dirección, número de teléfono, modelo y número de serie de su Producto InSinkErator y, si es necesario o si se lo solicitan, una confirmación por escrito de: (a) la fecha que figura en su recibo de instalación, o (b) la fecha que figura en su recibo de compra.

El Fabricante o el representante de servicio autorizado determinarán, bajo su único y absoluto criterio, si esta garantía cubre su Producto InSinkErator. Se le proporcionará la información de contacto del Centro de Servicio Autorizado de InSinkErator más cercano. Comuníquese directamente con el centro de servicio de InSinkErator para recibir el servicio de garantía de reparación o reemplazo. El representante de servicio autorizado de InSinkErator es el único capaz de brindarle el servicio de garantía. InSinkErator no se hace responsable por los reclamos de garantía que surjan como consecuencia de trabajos realizados en su Producto InSinkErator por cualquier otra persona que no sea el representante de servicio autorizado de InSinkErator.

Si un reclamo cubierto se realiza durante el Período de Garantía, el Fabricante reparará o reemplazará su Producto InSinkErator por intermedio de su representante de servicio autorizado. Usted no deberá afrontar el costo de las piezas de repuesto o de un nuevo Producto InSinkErator, ni el costo de mano de obra para la reparación o instalación del Producto InSinkErator de reemplazo. El Fabricante o su representante de servicio autorizado, bajo su exclusivo criterio, determinarán si es necesaria la reparación o el reemplazo del producto. Si el Fabricante determina que se debe reemplazar su Producto InSinkErator en vez de repararlo, la garantía del Producto InSinkErator de reemplazo se limitará al plazo vigente de la garantía original.

Limitación de responsabilidad

EN LA MEDIDA EN QUE LO PERMITA LA LEY, EL FABRICANTE O SUS REPRESENTANTES DE SERVICIO AUTORIZADOS NO SERÁN RESPONSABLES POR DAÑOS INCIDENTALES, ESPECIALES, INDIRECTOS O CONSECUENTES, TALES COMO DAÑOS PATRIMONIALES, YA SEA QUE SEAN CONSECUENCIA DEL INCUMPLIMIENTO, USO, MAL USO O INCAPACIDAD DE USAR EL PRODUCTO INSINKERATOR, O DE LA NEGLIGENCIA DEL FABRICANTE O SUS REPRESENTANTES DE SERVICIO AUTORIZADOS. EL FABRICANTE NO SERÁ RESPONSABLE POR LOS DAÑOS CAUSADOS POR EL RETRASO EN EL RENDIMIENTO Y EN NINGÚN CASO, SIN IMPORTAR EL TIPO DE RECLAMO O LAS MEDIDAS IMPLEMENTADAS (AUNQUE SE BASEN EN EL CONTRATO, UNA CONTRAVENCIÓN, LA NEGLIGENCIA, LA RESPONSABILIDAD ESTRUCTA, OTRO AGRAVIO, ETC.), SU RESPONSABILIDAD EXCEDERÁ EL PRECIO QUE EL PROPIETARIO ORIGINAL HAYA PAGADO POR EL PRODUCTO INSINKERATOR.

El término “daños consecuentes” debe incluir, entre otros, la pérdida de ganancias anticipadas, la interrupción de los negocios, la falta de uso o ingresos, el costo del capital, o la pérdida o daño a la propiedad o al equipo.



SOLUCIÓN DE PROBLEMAS

PROBLEMA	CAUSA POSIBLE	SOLUCIÓN
El agua y el vapor escupen energícamente del surtidor sin conectar el dispensador.	<ul style="list-style-type: none"> • La unidad está en ebullición. Puede ser normal durante la configuración inicial.	<ul style="list-style-type: none"> • Presione la palanca del dispensador para liberar algo de agua del depósito. • Ajuste la temperatura del agua usando el dial en el frente del depósito. Recuerde que en altitudes elevadas, el agua hierve a bajas temperaturas.
El agua no está caliente.	<ul style="list-style-type: none"> • Puede ser que la unidad no esté enchufada. • El tomacorriente no funciona. 	<ul style="list-style-type: none"> • Cerciórese de que la unidad esté conectada adecuadamente a un tomacorriente con conexión a tierra (con puesta a tierra). • Cerciórese de que el disyuntor o los fusibles están funcionando correctamente. • Verifique que el tomacorriente no está desconectado.
El agua está muy caliente o no calienta lo suficiente.	<ul style="list-style-type: none"> • El termostato no está ajustado a sus necesidades. 	<ul style="list-style-type: none"> • Ajuste el termostato lentamente, luego presione la palanca del dispensador por 20 segundos para calentar agua fresca en la nueva configuración. Deje de 5 a 7 minutos para que el agua alcance la nueva temperatura.
El agua sale del respiradero en vez del surtidor.	<ul style="list-style-type: none"> • El tubo de salida está bloqueado. 	<ul style="list-style-type: none"> • Verifique que el tubo de salida no esté deformado, doblado ni apretado. • Desatornille el extremo del surtidor y limpie los residuos.
El agua está goteando del surtidor/respiradero intermitentemente.	<ul style="list-style-type: none"> • La cámara de expansión no está drenando correctamente debido a la baja presión de agua. • El surtidor está bloqueado. 	<ul style="list-style-type: none"> • Desconecte la unidad. Si el goteo no se detiene después de algunos minutos, verifique en la válvula de suministro para cerciorarse de que está totalmente abierta y no hay obstrucciones en la línea de agua que reduzcan la presión debajo de 172 kPa (1,7 bar; 25 psi); esto es, una válvula de montaje deficientemente montada, un filtro de agua obstruido o una válvula de cierre parcialmente abierta. • Desatornille el extremo del surtidor y limpie los residuos.
El agua está goteando del surtidor/respiradero constantemente.	<ul style="list-style-type: none"> • Los desechos en la línea de agua pueden estar asentados en la válvula del dispensador, y provocar así una fuga lenta de agua. 	<ul style="list-style-type: none"> • Desatornille el extremo del surtidor y limpie los residuos. • Pulse o gire la palanca del grifo de 7 a 10 veces para limpiar el grifo y las tuberías.
El chorro de agua no es uniforme.	<ul style="list-style-type: none"> • Desechos al extremo de la pieza. 	<ul style="list-style-type: none"> • Desatornille el extremo del surtidor y limpie los residuos.
Decoloración del agua/apariencia de oxidado.	<ul style="list-style-type: none"> • Corrosión de la unidad. 	<ul style="list-style-type: none"> • Desenchufe y drene hasta el momento indicado en la sección Almacenamiento temporal/drenaje de la página 11 de este manual. Si persiste la decoloración de agua luego del drenaje y el llenado de la unidad, discontinúe el uso y comuníquese con un agente de servicio autorizado de InSinkErator.

PROBLEMAS DE FILTRACIÓN

Gusto u olor del agua.	<ul style="list-style-type: none"> • La dirección del flujo de agua del filtro es incorrecta. • El filtro necesita ser enjuagado. • La vida útil del filtro caducó. 	<ul style="list-style-type: none"> • Revise las instrucciones de conexión del tubo del filtro. • Pulse o gire la palanca y deje correr el agua hasta que salga fría. • Si no hay cambios, reemplace el cartucho del filtro.
El nuevo filtro no cabe.	<ul style="list-style-type: none"> • La cabeza y el soporte no giran totalmente. • Rotura de la junta tórica del filtro. 	<ul style="list-style-type: none"> • Saque el filtro nuevo y ponga el filtro antiguo. • Retire, inspeccione, reinstale el cartucho del filtro.
El filtro tiene fuga.	<ul style="list-style-type: none"> • La cabeza y el soporte no giran totalmente. • Rotura de la junta tórica del filtro. 	<ul style="list-style-type: none"> • Vuelva a instalar el filtro anterior y gire hasta que se detenga por completo. Verifique si hay fugas.
No hay flujo de agua o bajo flujo de agua.	<ul style="list-style-type: none"> • La vida útil del filtro caducó. 	<ul style="list-style-type: none"> • Reemplace el cartucho del filtro. Vea la página 11.

CE QUE VOUS DEVEZ SAVOIR AVANT DE COMMENCER

- Pour votre satisfaction et votre sécurité, lisez toutes les directives, LES MISES EN GARDE, LES AVERTISSEMENTS et LES AVIS, y compris la section Renseignements importants sur la sécurité, avant d'installer ou d'utiliser ce robinet d'eau bouillante.
- Assurez-vous que le câblage et les raccordements électriques sont conformes aux codes locaux.
- Une prise électrique standard mise à la terre avec disjoncteur différentiel de fuite à la terre (DDFT) et constamment sous tension doit être disponible sous l'évier pour alimenter le réservoir.
- Cette prise avec DDFT doit être protégée et ne doit pas être contrôlée par le même interrupteur mural qui actionne le broyeur, à moins d'avoir un SinkTop Switch™ d'InSinkErator®. L'intensité du fusible/disjoncteur doit être de 15 A pour 120 volts.
- Les conduites d'eau doivent être complètement purgées de tout débris avant de procéder au branchement de l'eau froide ou de l'eau chaude pour ce robinet. Si les conduites ne sont pas purgées, des fuites, des égouttements et des dommages du robinet pourraient se produire, et la garantie serait annulée.
- Pour un fonctionnement adéquat, cette unité ne doit pas être nettoyée au chlore. Si vous pensez que la teneur en chlore de votre eau est élevée, nous vous recommandons d'utiliser notre système de filtration d'eau.
- Pour éviter d'endommager l'unité ou son mauvais fonctionnement, la pression d'eau doit se situer entre 172 et 862 kPa (1,7 et 8,6 bars; 25 et 125 lb/po²). La température ambiante (de la pièce) doit se situer entre 10 °C (50 °F) et 38 °C (100,4 °F).
- Le cliquetis produit par les pièces mobiles à l'intérieur du réservoir est normal.
- Si le cordon d'alimentation est endommagé, il doit être remplacé par le fabricant, son agent de services ou des personnes qualifiées similaires afin d'éviter tout danger.
- Ne coupez pas le tuyau en cuivre du robinet. Cela pourrait produire des copeaux, endommager le robinet et annuler la garantie.

CE DONT VOUS AVEZ BESOIN POUR COMMENCER

Outils requis :

- Perceuse
- Raccord à compression, raccord en T ou vanne à étrier
- Clé à molette
- Tournevis cruciforme et tournevis à pointe plate
- Crayon
- Ruban à mesurer
- Niveau

Outils dont vous pourriez avoir besoin :

- Dispositifs d'ancrage pour cloisons sèches
- Scie cylindrique
- Clé pour lavabo
- Emporte-pièce

Si vous devez découper un trou de montage dans un évier en acier inoxydable, vous aurez peut-être besoin d'un emporte-pièce ou d'une scie cylindrique de 35 (1,38 po) pour couper l'acier inoxydable.

Le trou doit mesurer de 35 (1,38 po).

Consultez un professionnel avant de percer un trou dans un matériau autre que de l'acier inoxydable.

COMMENT UTILISER CE MANUEL DE DIRECTIVES

Ces directives sont réparties dans des sections principales numérotées et dans des sous-sections désignées par des lettres majuscules. Le manuel est établi ainsi pour vous permettre de faire une pause à tout moment après avoir terminé une section ou une sous-section, sans affecter le processus d'installation.

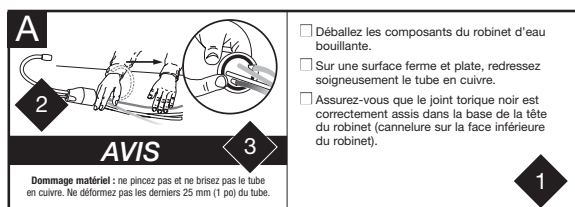

- 1** Fournit une description étape par étape de l'étape d'installation avec des cases qui peuvent être cochées à mesure que vous progressez dans le processus d'installation.
- 2** Des illustrations simples donnent une directive visuelle pour appuyer la description.
- 3** AVERTISSEMENTS, MISES EN GARDE et AVIS qui nécessiteront votre attention pendant l'étape.

⚠ AVERTISSEMENT	Situation susceptible d'être dangereuse qui, si elle n'est pas évitée, peut entraîner des blessures graves, voire fatales.
⚠ MISE EN GARDE	Situation susceptible d'être dangereuse qui, si elle n'est pas évitée, peut entraîner des blessures mineures ou modérées.
AVIS	Les avis sont utilisés pour adresser les pratiques qui ne sont pas liées à des blessures.

APERÇU D'UNE INSTALLATION TERMINÉE

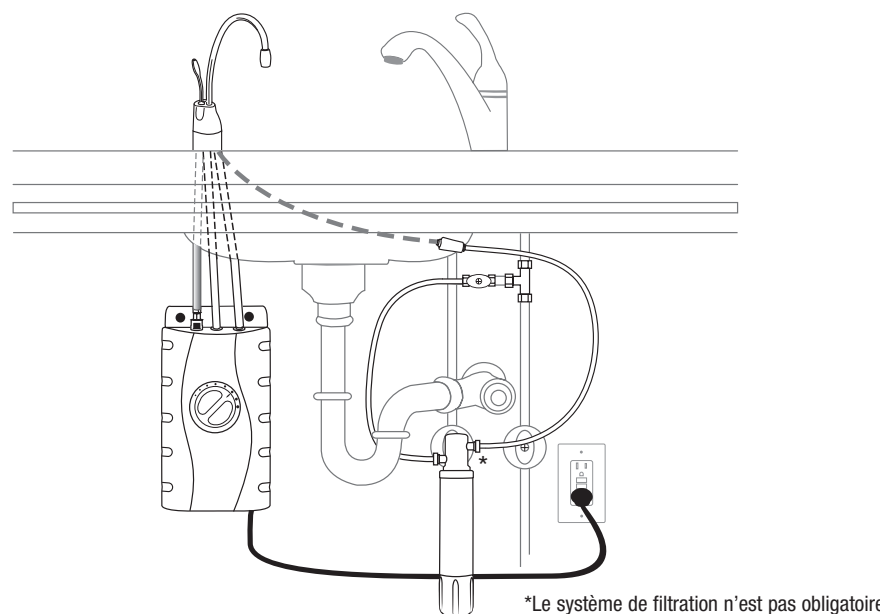

AVIS

Ne branchez pas le réservoir d'eau chaude avant l'étape 7B. Pour éviter tout dommage permanent au produit, ne faites pas fonctionner le réservoir avant qu'il ne soit rempli d'eau.

COMPREND UN DES ROBINETS SUIVANTS

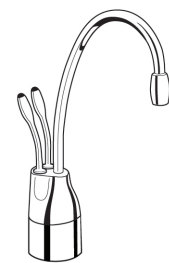

HC1300

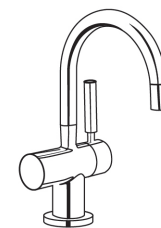

H3350

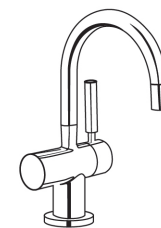

HC3350

ÉLÉMENTS INCLUS AVEC TOUS LES ROBINETS

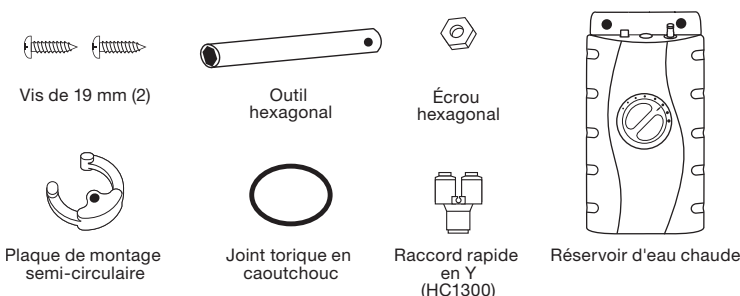

SYSTÈME DE FILTRAGE OPTIONNEL ET TROUSSE D'INSTALLATION

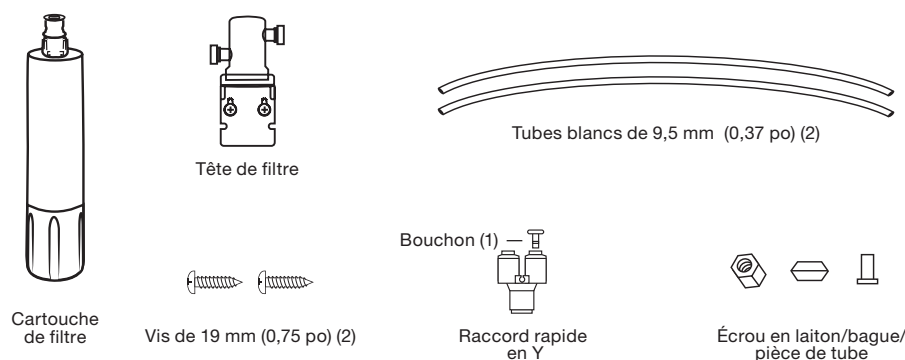

COMMENCEZ ICI UNE INSTALLATION ADÉQUATE DEVIENDRAIT PRENDRE ENVIRON DE DEUX À QUATRE HEURES.

1 PRÉPARATION

A Minimum requis du centre du trou jusqu'au mur

C1300.....	83 mm (3,25 po)
HC1300.....	83 mm (3,25 po)
H3350.....	65 mm (2,5 po)
HC3350.....	65 mm (2,5 po)

L'épaisseur maximale du comptoir est de 76 mm (2,99 po).
Le diamètre du trou est d'entre 35 mm (1 3/8 po)
Si vous devez percer l'évier ou le comptoir, vous devrez peut-être louer ou acheter les outils appropriés.

La prise murale utilisée pour le robinet doit être alimentée continuellement en énergie électrique et comprendre un fusible. Elle ne doit pas être contrôlée par l'interrupteur mural qui contrôle la mise en marche du broyeur de déchets.

- Déterminez les emplacements pour le robinet, le réservoir et le filtre (le cas échéant).
- Assurez-vous d'avoir suffisamment d'espace (reportez-vous au tableau à la gauche) afin de pouvoir ouvrir la poignée du robinet complètement.
- Assurez-vous que le comptoir n'est pas trop épais (reportez-vous au tableau à la gauche).
- Assurez-vous d'avoir une prise de courant mise à la terre sous l'évier.

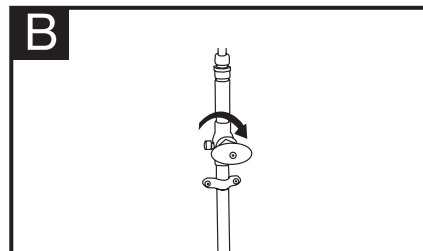

- Coupez l'alimentation en eau.

2 INSTALLATION DU ROBINET

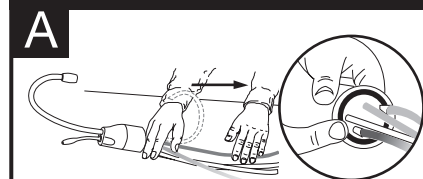

AVIS

Dommage matériel : ne pincez pas et ne brisez pas le tube en cuivre. Ne déformez pas les derniers 25 mm (1 po) du tube.

- Déballiez les composants du robinet d'eau bouillante.
- Sur une surface ferme et plate, redressez soigneusement le tube en cuivre.
- Assurez-vous que le joint torique noir est correctement assis dans la base de la tête du robinet (cannelure sur la face inférieure du robinet).

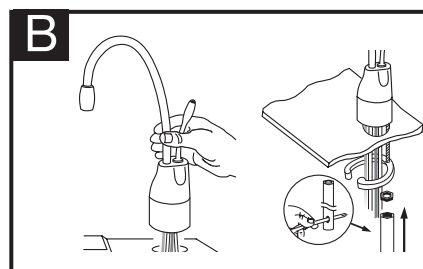

Ne coupez pas le tuyau en cuivre du robinet. Cela pourrait produire des copeaux, endommager le robinet et annuler la garantie.

- Faites passer les tubes par le trou de l'évier ou du comptoir jusqu'à ce que la base soit bien assise.
- De sous l'évier, placez la plaque de montage semi-circulaire et l'écrou hexagonal sur le goujon fileté. Assurez-vous que la tête du robinet se trouve à l'angle souhaité.
- Insérez le tournevis dans le trou situé sur le côté de l'outil hexagonal (en formant un « T »), et servez-vous de cet outil pour serrer l'écrou et fixer le robinet.

3

MONTAGE DU RÉSERVOIR

A  Le réservoir doit être monté de niveau pour assurer un fonctionnement adéquat.

AVIS

Dommage matériel : le réservoir doit se trouver à une distance de 4400 mm (15,75 po) ou moins des conduites d'alimentation du robinet et à une distance de 760 mm (29,9 po) ou moins d'une prise de courant standard mise à la terre. NE rallongez PAS les conduites de plomberie ou les lignes électriques.

- Sélectionnez un emplacement sous l'évier pour monter le réservoir en position verticale à proximité des connexions de plomberie et d'électricité. Le réservoir doit se trouver à une distance de 400 mm (15,75 po) ou moins des conduites d'alimentation du robinet et à une distance de 760 mm (29,9 po) ou moins d'une prise de courant standard mise à la terre.
- Tout en tenant le réservoir en place à l'endroit choisi pour l'installation, utilisez un crayon pour marquer l'emplacement pour deux vis de suspension.

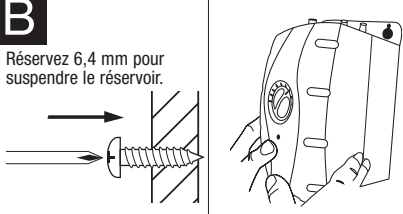
B  Réservez 6,4 mm pour suspendre le réservoir.

AVIS

Montez le réservoir verticalement et NE serrez PAS trop les vis.

Les vis fournies sont destinées à être utilisées uniquement sur des montants ou des armoires en bois. Utilisez des dispositifs d'ancrage au mur (non fournis) pour l'installation sur des cloisons sèches.

- Percez des avant-trous de 3 mm (0,12 po) à l'endroit des marques.
- Tournez les vis dans les avant-trous en laissant 6,35 mm (0,25 po) exposés.
- Suspendez le réservoir sur les vis.
- Serrez les vis d'un demi-tour seulement dans le sens horaire.

4

RACCORDEMENT DU ROBINET AU RÉSERVOIR

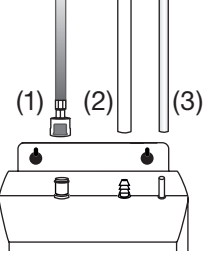
A  (1) (2) (3)

AVIS

Dommage matériel : des conduites d'eau pincées ou bloquées peuvent endommager le réservoir d'eau. Assurez-vous que les tubes sont raccordés correctement et enfoncés comme il est indiqué.

- Sans appuyer sur le bouton gris, placez le raccord à pression à l'extrémité du tube **bleu** sur le raccord en plastique gauche se trouvant sur le réservoir, en poussant jusqu'à ce qu'il s'enclenche en place. (1)
- Glissez le **gros** tube **blanc** sur le raccord cannelé central et glissez d'environ 13 mm (0,51 po) vers le bas. (2)
- Glissez le **petit** tube **blanc** sur le raccord lisse de l'extrême droite et faites-le glisser d'environ 13 mm (0,51 po) vers le bas. (3)
- Vérifiez visuellement les tubes pour vous assurer qu'ils ne sont pas pincés ou ondulés.

Aucun collier de serrage n'est requis pour les raccordements.

Reportez-vous aux directives d'installation du système de filtration pour obtenir des détails et les spécifications

5

INSTALLATION DU SYSTÈME DE FILTRATION (EN OPTION)

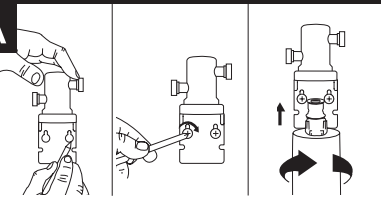
A 

AVIS

Risque de blessure : ne placez pas le filtre au-dessus d'une prise de courant ou un autre dispositif électrique. Installez la tête et le support de façon à ce que les connexions ne nécessitent pas d'étirement, de tortillement ou de pincement du tube.

Les vis fournies doivent être utilisées seulement sur des montants ou des armoires en bois. Utilisez des dispositifs d'ancrages au mur (non compris) pour l'installation sur une cloison sèche.

- Séparez la cartouche de la tête du filtre.
- Marquez les emplacements des trous pour la tête du filtre et le support à un endroit qui permet le remplacement du filtre.
- Percez des avant-trous de 3 mm (0,12 po) et fixez le support au mur à l'aide de vis à bois en les serrant bien.
- Insérez la cartouche dans la tête du filtre. La surface supérieure de la cartouche arrivera à égalité avec le fond de la tête du filtre lorsqu'elle est complètement enclenchée.

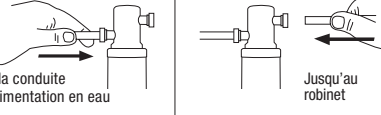
B 

AVIS

Dommage matériel : le tube doit se conformer au contour de l'armoire pour permettre un espace de rangement sans courbures trop prononcées. Les tubes ont besoin de coupes propres, perpendiculaires et sans ébarbures pour assurer un bon ajustement.

- Déterminez la longueur du tube nécessaire, puis coupez à la longueur requise en vous assurant que la coupe est perpendiculaire et ne comporte pas d'ébarbures.
- Insérez le tube du filtre dans la tête du filtre, côté alimentation, jusqu'à ce qu'il s'arrête. **Enfoncez-le à nouveau pour obtenir un ajustement précis.**
- Insérez l'autre tube du filtre dans la tête du filtre, côté sortie, jusqu'à ce qu'il s'arrête. **Enfoncez-le à nouveau pour obtenir un ajustement précis.**

C 

AVIS

Dommage matériel : n'allongez pas les conduites au-delà des 40 cm (16 po) fournis. Assurez-vous que le(s) tube(s) et le connecteur en « Y » sont fixés solidement.

- Insérez le(s) tube(s) en cuivre du distributeur dans la connexion rapide en « Y » à l'aide de la fiche pour modèles à eau chaude seulement.
- Raccordez le tube du filtre de la sortie de droite de la tête de filtre au raccord rapide, jusqu'à ce qu'il s'arrête. **Enfoncez-le à nouveau pour obtenir un ajustement précis.** Pour enlever le(s) tube(s) ou la fiche de la connexion rapide, appuyez sur la bague de dégagement et tirez doucement.

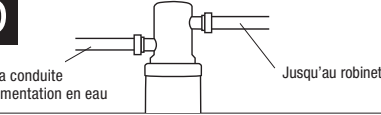
D 

AVIS

Il est normal qu'une quantité d'eau d'environ 60 ml s'écoule lorsque le filtre est retiré.

- Raccordez le tube du filtre restant à la conduite d'alimentation en eau d'entrée.

6

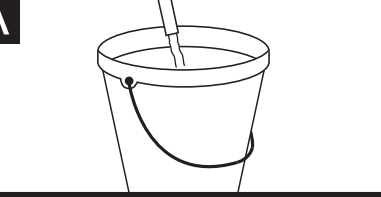
A 

AVIS

Si les conduites d'eau ne sont pas purgées, des fuites, des égouttements et des dommages du robinet pourraient se produire, et la garantie serait annulée.

- Avant de brancher le robinet, d'installer le filtre et d'effectuer le branchement de l'eau froide ou de l'eau chaude, rincez complètement toutes les conduites d'eau pour éliminer les débris.

7

CONNEXION FINALE DE L'EAU

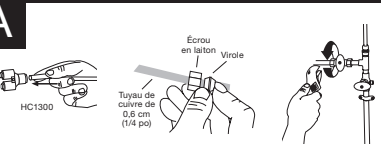
A 

AVIS

Dommage matériel : Joignez le reste du tube à l'approvisionnement d'eau froide seulement. Ne coupez pas le tuyau en cuivre du robinet. Cela pourrait produire des copeaux, endommager le robinet et annuler la garantie.

Sans Système De Filtrage

- Installez un raccord en T dans le conduit (**non compris**) d'approvisionnement d'eau froide.
- Installez la soupape de contrôle d'eau réservée avec le raccord à compression de 0,6 cm (1/4 po) (**non compris**).
- À l'extrémité du tube en **cuivre** de 0,6 cm (1/4 po), glissez l'écrou en laiton et la ferrule fournis avec le robinet par-dessus le tube.
- Insérez le tube cuivre dans le raccord à compression de 0,6 cm (1/4 po) et serrez.

A 

AVIS

Dommage matériel : Joignez le reste du tube à l'approvisionnement d'eau froide seulement. Ne coupez pas le tuyau en cuivre du robinet. Cela pourrait produire des copeaux, endommager le robinet et annuler la garantie.

Avec Système De Filtrage

- Installez un raccord en T dans le conduit (**non compris**) d'approvisionnement d'eau froide.
- Installez la soupape de contrôle d'eau réservée avec le raccord à compression de 0,6 cm (1/4 po). (**non compris**)
- À l'extrémité du tube **blanc** de 0,6 cm (1/4 po) venant de la connexion rapide, faites coulisser l'écrou en laiton et la virole fournis sur le tube et poussez l'insertion de tube en laiton.
- Insérez le tube **blanc** de 1/4 po (0,6 cm) dans le raccord à compression de 0,6 cm (1/4 po) et serrez.

8

REMPLEZ LE RÉSERVOIR, PUIS RACCORDEZ L'ALIMENTATION

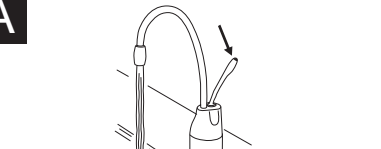
A 

AVIS

Risque d'ébullition : le robinet distribue de l'eau presque bouillante (98 °C/210 °F) qui peut instantanément causer des ébullitions ou des brûlures. Faites attention lorsque vous utilisez cet appareil.

- Ouvrez la source d'alimentation en eau.
- Appuyez sur la poignée d'eau **HOT** (CHAUDE) du robinet jusqu'à ce que l'eau s'écoule du bec (environ une ou deux minutes).

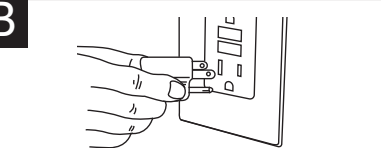
B 

AVIS

Dommage matériel : Le réservoir doit se trouver à une distance de 400 mm (15,7 po) ou moins du robinet et à une distance de 760 mm (30 po) ou moins d'une prise standard mise à la terre avec DDFT. N'utilisez AUCUNE rallonge pour les conduites de plomberie ou les fils électriques.

- Vérifiez tous les raccordements pour vous assurer qu'ils sont bien serrés et qu'il n'y a pas de fuite.

Au début, l'eau sera froide. Attendez de 12 à 15 minutes pour permettre à l'eau d'atteindre la température souhaitée. Il est normal d'entendre des gargouillements ou des sifflements pendant le cycle de chauffage initial.

ENTRETIEN ET UTILISATION

AVERTISSEMENT  **Risque de choc électrique :** pour éviter les risques de choc électrique, coupez l'alimentation avant de procéder à l'entretien de l'unité. N'utilisez qu'une prise électrique polarisée correctement mise à la terre.

RÉGLAGE DU THERMOSTAT

La température est pré-réglée à l'usine à 93 °C (200 °F); 96 °C (205 °F) pour le réservoir international. **Pour rétablir le réglage de l'usine, tournez l'indicateur de deux crans vers la droite à partir de la verticale.** Ensuite, appuyez sur la poignée du robinet pendant 20 secondes pour que l'eau se réchauffe selon le nouveau réglage.

Environ 93 °C (200 °F)

AVIS

Risque d'ébullition : ne laissez pas l'eau atteindre le point d'ébullition. Cela peut causer de graves brûlures.

Pour régler la température de l'eau, tournez le cadran du thermostat situé sur l'avant du réservoir dans le sens horaire pour augmenter la température et dans le sens antihoraire pour l'abaisser. Répétez l'opération au besoin. Tous les changements de température devraient être minimes.

AVERTISSEMENT  **Risque d'ébullition :** ne laissez pas l'eau atteindre le point d'ébullition. Cela peut causer de graves brûlures.

ENTREPOSAGE ET DRAINAGE SAISONNIERS

Si le robinet d'eau bouillante ne sera pas utilisé pendant une période prolongée, débranchez-le et vidangez-le. Si la température descend en dessous de zéro, vous devrez débrancher l'unité et la vidanger.

- Coupez l'alimentation électrique de l'unité (débranchez l'unité).
- Poussez le levier d'eau chaude du robinet et laissez couler l'eau jusqu'à ce qu'elle soit froide.
- Fermez le robinet d'eau froide au niveau de la valve.
- Débranchez les tubes du réservoir.
- Débranchez le réservoir du mur.
- Renversez le réservoir au-dessus d'un évier pour vidanger l'eau.
- Séchez les éclaboussures d'eau autour du réservoir.
- Remettez le réservoir sur le mur et rebranchez les tubes.
- Retirez et jetez la cartouche de filtre, s'il y en a une.
- Pour remettre le dispositif en état de fonctionnement, installez une nouvelle cartouche de filtre (le cas échéant), puis ouvrez l'alimentation en eau froide au niveau de la valve. Appuyez sur le levier du robinet d'eau chaude et gardez-le enfoncé jusqu'à ce que l'eau s'écoule du bec. Rebranchez le cordon d'alimentation.

NETTOYAGE DU ROBINET ET DU RÉSERVOIR

- Utilisez seulement des détergents doux pour nettoyer le robinet et les composants en plastique.
- L'usage de détergents contenant des solvants acides, abrasifs, alcalins et organiques détériore les composants en plastique et annule la garantie.

GUIDE DU FILTRE ET REMPLACEMENT

Remplacez la cartouche du filtre lorsque le débit d'eau de la fontaine diminue visiblement ou si le goût ou l'odeur de l'eau devient désagréable.

Lorsque les orifices d'entrée et de sortie ont été fermés et que la pression interne du filtre a été relâchée, de l'eau (environ 60 ml [2 oz.]) s'écoule de la conduite de mise à l'air libre.

Si la nouvelle cartouche du filtre ne peut pas être insérée, insérez l'ancienne et tournez-la jusqu'à ce qu'elle s'arrête, enlevez-la et réessayez d'insérer la nouvelle cartouche.

La cartouche jetable du filtre DOIT être remplacée tous les six mois, à la capacité nominale ou plus tôt si une réduction importante du débit se produit.

Directives de remplacement du filtre :

- Remplacez le filtre par un filtre InSinkErat®.
- Placez une cuvette ou un linge à vaisselle sous le filtre pour récupérer l'eau qui s'écoule pendant le remplacement.
- Tournez la cartouche lentement dans le sens antihoraire complètement jusqu'à ce qu'elle s'arrête (1/4 tour).
- Retirez la cartouche directement vers le bas et mettez-la au rebut.
- Insérez la nouvelle cartouche dans la tête du filtre.
- Lorsque la cartouche est complètement engagée, sa face supérieure est affleurée avec la base de la tête du filtre.
- Tournez la cartouche dans le sens horaire jusqu'à ce qu'elle s'arrête (1/4 tour).
- Ouvrez le robinet pour évacuer l'air emprisonné.
- Faites couler l'eau pendant trois minutes avant de l'utiliser.

MISE EN GARDE

Blessures :

- Vérifiez régulièrement la présence de signes de corrosion en examinant l'apparence de l'eau distribuée tous les trois (3) mois.
- Si vous observez une décoloration ou la présence de rouille, débranchez et videz l'unité comme il est décrit dans la section Entreposage et drainage saisonniers de ce manuel.
- Si le problème de décoloration persiste après le drainage et le remplissage de l'unité, cessez d'utiliser l'unité et communiquez avec un agent de service InSinkErat® autorisé.

RENSEIGNEMENTS IMPORTANTS SUR LA SÉCURITÉ

- N'utilisez ce chauffe-eau qu'aux fins d'utilisation prévues, de la manière décrite dans ce manuel.
- Cet appareil n'est pas destiné à être utilisé par des personnes (y compris des enfants) dont les capacités physiques, sensorielles ou mentales sont réduites ou dont l'expérience et les connaissances sont insuffisantes, sauf si elles bénéficient d'une supervision ou de directives de l'appareil de la part d'une personne responsable de leur sécurité. Les enfants doivent être surveillés pour s'assurer qu'ils ne jouent pas avec le robinet d'eau chaude. Pour réduire les risques de blessure, surveillez étroitement les enfants lorsqu'ils se trouvent à proximité d'un appareil en marche.
- N'utilisez pas ce produit s'il est ou s'il semble être endommagé de quelque manière que ce soit, ou suite à son mauvais fonctionnement ou après l'avoir échappé. Retournez immédiatement le produit à votre détaillant pour qu'il l'examine et si nécessaire, l'ajuste ou le répare.

▲ AVERTISSEMENT	Pour réduire le risque associé à une suffocation : ne laissez pas les enfants de moins de trois ans accéder aux petites pièces durant l'installation de ce produit.
▲ AVERTISSEMENT	Risque d'électrocution : pour réduire le risque d'électrocution, ne submergez pas et n'exposez pas le produit, le cordon flexible ou la fiche à la pluie, à l'humidité ou à tout liquide ou lorsque vous vous tenez sur ou dans des surfaces humides ou mouillées. Si un produit électrique tombe dans l'eau, DÉBRANCHEZ-LE immédiatement. NE TOUCHEZ PAS À L'EAU. Important : le produit doit être inspecté par un technicien qualifié avant de le rebrancher à la source d'alimentation.
▲ AVERTISSEMENT	Blessures/dommages matériels : pour réduire les risques associés à une tension dangereuse présente lorsqu'un installateur perce une ligne électrique existante dans la zone d'installation : n'installez pas à proximité de fils électriques qui risquent de se trouver sur la trajectoire d'une perceuse lors du choix de l'emplacement de montage du support du système. Évitez aussi le risque de percer dans des tuyaux d'eau, ce qui pourrait entraîner des dommages matériels.

Important : acheminez toujours le cordon d'alimentation de manière à ce qu'il ne puisse pas entrer en contact avec des surfaces chaudes.

- Ne débranchez pas le produit de l'alimentation électrique en tirant sur le cordon.
- N'utilisez pas le produit à des fins autres que celles prévues et décrites dans ces directives. L'utilisation de pièces accessoires autres que celles recommandées par le fabricant risque d'entraîner des situations dangereuses.
- La connexion recommandée peut être effectuée à une conduite d'eau froide existante avec un raccord se terminant par une vanne d'arrêt, un limiteur de pression et un clapet de non-retour à vérification double se trouvant à proximité du produit.

▲ AVERTISSEMENT	Risque de choc électrique : utiliser un appareil qui n'est pas mis à la terre ou qui n'est pas correctement raccordé peut entraîner des blessures graves, voire fatales en cas de choc électrique.
------------------------	---

Cet appareil doit être mis à la terre. Ce réservoir d'eau chaude est muni d'un cordon doté d'un conducteur de mise à la terre et d'une broche de mise à la terre. La fiche doit être branchée à une prise appropriée, correctement installée et mise à la terre avec DDFT conformément à tous les codes et règlements locaux. Ne modifiez pas la fiche fournie avec l'appareil. Si la fiche ne s'adapte pas à la prise de courant, faites poser une prise adéquate par un électricien qualifié. Si vous n'êtes pas sûr que la mise à la terre du réservoir d'eau chaude a été correctement effectuée, demandez l'avis d'un électricien ou d'un réparateur qualifié.

▲ MISE EN GARDE	Blessures/dommages matériels : ce réservoir est un réservoir non pressurisé. NE modifiez PAS ce système. NE fermez PAS le tube d'aération et NE branchez PAS d'autres types de robinets ou de vannes au réservoir. N'utilisez que le robinet InSinkErator fourni. Utilisez seulement les pièces fournies. Communiquez avec un agent de service InSinkErator autorisé pour toute réparation ou pièce de rechange.
------------------------	---

▲ AVERTISSEMENT	Pour réduire le risque associé à un étouffement découlant de l'ingestion de contaminants : n'utilisez pas avec de l'eau micro-biologiquement dangereuse ou de qualité inconnue sans désinfection adéquate à l'entrée ou à la sortie du système.
------------------------	---

Un robinet d'eau bouillante, tout comme n'importe quel chauffe-eau, a une durée de vie limitée et finit par tomber en panne. Pour éviter les dommages matériels et les blessures, le robinet d'eau bouillante doit être inspecté régulièrement pour déceler toute fuite éventuelle et corrosion et le remplacer au besoin. Il est recommandé d'utiliser un bac de vidange raccordé à un drain approprié ou équipé d'un détecteur de fuite dans tous les cas où une fuite d'eau pourrait causer des dommages matériels.

▲ AVERTISSEMENT	Risque d'incendie : afin de réduire les risques d'incendie, n'entrez PAS des articles inflammables comme des chiffons, du papier ou des bombes aérosol à proximité du réservoir. N'entrez PAS et n'utilisez PAS de l'essence ou d'autres liquides ou gaz inflammables à proximité de cet appareil ou de tout autre appareil.
------------------------	---

▲ AVERTISSEMENT	Risque de fuite : examinez régulièrement le distributeur et les raccords de plomberie pour y détecter des fuites qui peuvent entraîner des dommages matériels et des blessures.
------------------------	--

AVIS

Dommage matériel : pour réduire le risque associé aux dommages matériels causés par une fuite d'eau ou une inondation et afin d'assurer la performance optimale du produit :

- Lisez et suivez les directives d'utilisation avant d'installer et d'utiliser ce système.
- L'installation et l'utilisation de l'équipement DOIVENT se conformer à tous les codes de plomberie locaux et provinciaux.

Exigences du système (réservoir d'eau chaude, système de filtration et distributeur) :

- Le conduit flexible de mise à l'air et les tubes de sortie doivent être correctement reliés au robinet fourni par le fabricant. Ils ne doivent pas être obstrués ni reliés à un robinet de type normal ou de tout autre type.
- N'installez pas sur des conduites d'alimentation en eau chaude. La température maximale de l'eau lors du fonctionnement de ce système est de 37,8 °C (100 °F). Reliez uniquement à de l'alimentation en eau froide.
- N'installez pas si la pression d'eau dépasse 552 kPa (80 lb/po²). Si votre pression d'eau dépasse 552 kPa (80 lb/po²), vous devez installer un limiteur de pression. Communiquez avec un plombier professionnel si vous n'êtes pas sûr(e) comment vérifier votre pression d'eau.
- N'installez pas lorsque des coups de bélier risquent de se produire. Si de telles conditions existent, vous devez installer un antibélier. Communiquez avec un plombier professionnel si vous n'êtes pas sûr(e) comment vérifier cette condition.
- Lorsqu'un dispositif d'écoulement de retour est installé sur un système d'eau, un dispositif de contrôle de pression causée par l'expansion thermique doit être installé.
- Protégez contre le gel, coupez l'alimentation en eau, retirez la cartouche du filtre, vidangez le réservoir d'eau chaude et la conduite lorsque des températures inférieures à 4,4 °C (40 °F) sont prévues; reportez-vous à la section Entreposage et drainage saisonniers.
- N'utilisez pas de chalumbeau ou d'autres sources à température élevée près du système, des cartouches, des raccords en plastique ou de la plomberie en plastique.
- N'installez pas à proximité de conduites d'eau qui risquent de se trouver sur la trajectoire d'une perceuse lors du choix de l'emplacement de montage du support.
- Installez le système de manière à éviter qu'il ne soit heurté par d'autres éléments utilisés dans la zone d'installation.
- Veillez à ce que son emplacement et ses fixations supportent le poids du système installé et rempli d'eau.
- Veillez à ce que les conduites et les raccords soient bien fixés et exempts de fuites.
- N'installez pas avec des conduites rigides. Ce système doit être utilisé avec des conduites d'eau en plastique (commé des conduites PEX, PE et PP).
- N'installez pas ce système si l'une des bagues de connexion rapide est manquante sur la tête du filtre ou de la connexion rapide en Y. Communiquez avec un agent de service InSinkErator autorisé si des bagues manquent à l'un ou l'autre des raccords.
- Pour les systèmes qui utilisent les robinets modèle HC à deux poignées, n'utilisez qu'une poignée à la fois.
- Important : ne laissez pas le système bouillir continuellement.

- Inspectez le système régulièrement. S'il présente des signes de fuite d'eau, fermez l'alimentation en eau et communiquez avec un agent de service InSinkErator autorisé.
- Il est recommandé d'utiliser un bac de vidange raccordé à un drain approprié ou équipé d'un détecteur de fuite dans tous les cas où une fuite d'eau pourrait causer des dommages matériels.
- Pour toute question ou inquiétude, veuillez communiquer avec un agent de service InSinkErator autorisé (reportez-vous à la couverture arrière pour obtenir les renseignements de contact).

Autres considérations concernant l'utilisation du système de filtration :

- La cartouche jetable du filtre DOIT être remplacée tous les six mois, à la capacité nominale ou plus tôt si une réduction importante du débit se produit.
- Ne pas remplacer cette cartouche jetable aux intervalles recommandés risque de réduire la performance du filtre, de fissurer le boîtier du filtre et d'entraîner des fuites d'eau ou une inondation.
- Protégez contre le gel, retirez la cartouche du filtre lorsque des températures inférieures à 4,4 °C (40 °F) sont prévues.
- N'installez pas les systèmes dans des zones où les températures ambiantes risquent de dépasser 43,3 °C (110 °F).
- N'installez pas directement sous la lumière du soleil ou à l'extérieur.

RENSEIGNEMENTS SUR LA GARANTIE

C1300-SS, HC1300-SS, H3350-SS, HC3350-SS
Réservoir d'eau chaude
Système de filtration (sauf cartouche de filtre remplaçable)

Garantie d'un an
Garantie d'un an
Garantie d'un an

Cette garantie limitée est offerte par InSinkErator LLC (« **InSinkErator** » ou le « **Fabricant** » ou « **nous** » ou « **notre** » ou « **nos** ») au propriétaire original du produit InSinkErator avec lequel cette garantie est fournie (le « **Produit InSinkErator** »), et tout propriétaire subséquent de l'endroit où le Produit a été originalement installé (« **Client** » ou « **vo**tre » ou « **vos** »).

InSinkErator garantit au Client que votre Produit InSinkErator sera exempt de tout défaut de matériau et de fabrication, sous réserve des exclusions décrites ci-dessous, pendant la « **Période de garantie** », qui commence à la date la plus tardive entre : (a) la date à laquelle votre produit InSinkErator a été originalement installé, (b) la date d'achat, ou (c) la date de fabrication telle qu'elle est identifiée par votre numéro de série du produit InSinkErator. Vous devez fournir un document écrit justifiant (a) ou (b). Si vous ne pouvez pas fournir de justificatif pour (a) ou (b), la date de début de la Période de garantie sera déterminée par le Fabricant, à sa seule et entière discrétion, selon le numéro de série du Produit InSinkErator.

Ce qui est couvert par la Garantie

Cette garantie limitée couvre les défauts de matériau ou de fabrication, sous réserve des exclusions ci-dessous dans les Produits InSinkErator utilisés par un Client, et comprend toutes les pièces de rechange et les frais de main d'œuvre. VOTRE SEUL ET UNIQUE REMÈDE EN VERTU DE CETTE GARANTIE LIMITÉE SE LIMITE À LA RÉPARATION OU AU REMPLACEMENT DU PRODUIT INSINKERATOR.

Ce qui n'est pas couvert par la Garantie

Cette garantie limitée ne s'étend pas aux éléments suivants et exclut expressément :

- Les pertes et les dommages ou l'incapacité à faire fonctionner votre Produit InSinkErator en raison de conditions hors du contrôle du Fabricant, y compris, sans s'y limiter, un accident, une utilisation abusive, de l'abus, le délaissement, la négligence (autre que celle du Fabricant), le défaut d'installer, d'entretenir, d'assembler ou de monter le Produit InSinkErator en conformité avec les directives du Fabricant ou avec les codes d'électricité et de plomberie locaux.
- L'usure qui se produira lors d'une utilisation normale, y compris, sans s'y limiter, la rouille cosmétique, les égratignures, les bosses ou les autres pertes et dommages comparables et raisonnablement prévus.

Aucune autre garantie expresse ne s'applique

Cette garantie limitée est la seule et unique garantie offerte au Client identifié ci-dessus. Aucune autre garantie expresse, écrite ou verbale, ne s'applique. Aucun employé, agent, distributeur ou autre personne n'est autorisé à modifier cette garantie limitée ni à offrir d'autres garanties au nom du Fabricant. Les conditions de cette garantie ne seront pas modifiées par le Fabricant, le propriétaire original ou ses successeurs respectifs ou ayant droit.

Ce que nous ferons pour corriger les problèmes

Si votre Produit InSinkErator ne fonctionne pas conformément à la documentation qui vous a été fournie ou si vous avez des questions concernant votre Produit InSinkErator ou sur la manière de déterminer s'il a besoin d'un service, veuillez consulter la Liste d'agences de service ci-jointe.

Les renseignements suivants doivent être fournis sur votre formulaire de réclamation de garantie : votre nom, adresse, numéro de téléphone, numéro de modèle et numéro de série de votre Produit InSinkErator et, si nécessaire, sur demande, une confirmation écrite de : (a) la date indiquée sur votre reçu d'installation ou (b) la date indiquée sur votre reçu d'achat.

Le Fabricant ou son représentant de service autorisé déterminera, à son entière discrétion, si votre Produit InSinkErator est couvert par cette garantie. On vous remettra les renseignements de contact du centre de service InSinkErator autorisé le plus près de chez vous. Veuillez communiquer avec votre centre de service InSinkErator directement pour obtenir une réparation de garantie ou un service de remplacement. Seul un représentant de service InSinkErator autorisé peut fournir le service de garantie. InSinkErator n'est pas responsable des réclamations de garantie découlant de travaux effectués sur votre Produit InSinkErator par toute personne autre qu'un représentant de service InSinkErator autorisé.

Si une réclamation couverte est effectuée durant la Période de garantie, le Fabricant, par le biais de son représentant de service autorisé, procédera à la réparation ou au remplacement de votre Produit InSinkErator. Les frais des pièces de rechange ou d'un nouveau Produit InSinkErator, ainsi que les frais de main d'œuvre découlant de la réparation ou de l'installation d'un Produit InSinkErator de rechange seront couverts. Le choix d'une réparation ou d'un remplacement sera déterminé par le Fabricant ou par son représentant de service autorisé à son entière discrétion. Si le Fabricant détermine que le Produit InSinkErator doit être remplacé plutôt que réparé, la garantie du nouveau Produit InSinkErator sera limitée à la période restante de la Période de garantie originale.

Limite de responsabilité

DANS LES LIMITES PERMISES PAR LA LOI, LE FABRICANT OU SES REPRÉSENTANTS DE SERVICE AUTORISÉS NE SERONT EN AUCUN CAS TENUS RESPONSABLES DES DOMMAGES CONSÉCUTIFS, SPÉCIAUX, INDIRECT OU CORRÉLATIFS, Y COMPRIS TOUTE PERTE FINANCIÈRE, QU'ELLE RÉSULTE DU NON FONCTIONNEMENT, DE L'UTILISATION, DE LA MAUVAISE UTILISATION OU DE L'INCAPACITÉ À UTILISER LE PRODUIT INSINKERATOR OU QU'ELLE DÉCOULE DE LA NÉGLIGENCE DU FABRICANT OU DE SON REPRÉSENTANT DE SERVICE AUTORISÉ. LE FABRICANT NE SERA PAS RESPONSABLE DES DOMMAGES CAUSÉS PAR UN DÉLAI DE PERFORMANCE ET EN AUCUN CAS, QUELLE QUE SOIT LA FORME DE LA RÉCLAMATION OU LA CAUSE D'UNE ACTION EN JUSTICE (QU'ELLE SE Fonde SUR LE CONTRAT, UNE INFRACTION, UNE NÉGLIGENCE, UNE RESPONSABILITÉ STRICTE, UN AUTRE TYPE OU AUTREMENT), LA RESPONSABILITÉ DU FABRICANT NE DÉPASSERA PAS LE PRIX PAYÉ PAR LE PROPRIÉTAIRE ORIGINAL POUR LE PRODUIT INSINKERATOR.

Le terme « dommages corrélatifs » comprendra, sans s'y limiter, la perte de profits anticipés, une interruption d'activités professionnelles, la perte d'utilisation ou de revenus, le coût en capitaux ou la perte ou les dommages aux biens ou à l'équipement.



DÉPANNAGE

PROBLÈME	CAUSE POSSIBLE	CE QU'IL FAUT FAIRE
De l'eau et de la vapeur s'écoulent du bec avec force sans que le robinet ne soit actionné.	• L'eau bout dans l'unité. Cela peut être normal pendant le réglage initial.	• Appuyez sur le levier du robinet pour laisser de l'eau s'écouler du réservoir. • Réglez la température de l'eau en utilisant le cadran à l'avant du réservoir. N'oubliez pas qu'à haute altitude, l'eau bout à plus basse température.
L'eau n'est pas chaude.	• L'unité n'est peut-être pas branchée. • La prise de courant ne fonctionne pas.	• Assurez-vous que l'unité est branchée à une prise de courant correctement mise à la terre. • Assurez-vous que le disjoncteur ou les fusibles fonctionnent correctement. • Assurez-vous que le courant n'est pas coupé à la prise.
L'eau est trop chaude ou pas assez chaude.	• Le thermostat n'est pas réglé selon vos besoins.	• Réglez le thermostat lentement, puis appuyez ou tournez la poignée du robinet pendant 20 secondes pour permettre à l'eau froide de se réchauffer à la température que vous venez de définir. Patientez de cinq à sept minutes pour permettre à l'eau d'atteindre la nouvelle température.
L'eau s'écoule du conduit d'air plutôt que du bec.	• Le tube de sortie est obstrué.	• Assurez-vous que le tube de sortie n'est pas déformé, tordu ou pincé. • Dévissez l'extrémité du bec et enlevez tous les débris.
De l'eau s'égoutte par intermittence du bec ou de l'orifice d'aération.	• La chambre d'expansion n'est pas correctement vidangée en raison de la basse pression de l'eau. • Le bec est bloqué.	• Débranchez l'appareil. Si l'égouttement se poursuit après quelques minutes, vérifiez la vanne d'alimentation pour vous assurer qu'elle est complètement ouverte et que la conduite d'eau est exempte d'obstructions réduisant la pression en dessous de 172 kPa (1,7 bar; 25 lb/po ²). C.-à-d., le robinet-vanne à étrier est incorrectement installé, le filtre d'eau est bloqué, le robinet d'arrêt est partiellement ouvert. • Dévissez l'extrémité du bec et enlevez tous les débris.
De l'eau s'égoutte continuellement du bec ou de l'orifice d'aération.	• Des débris se trouvent dans le siège du robinet, ce qui entraîne une fuite d'eau lente.	• Dévissez l'extrémité du bec et enlevez tous les débris. • Appuyez ou tournez le levier de sept à dix fois pour rincer le robinet et les conduites.
L'écoulement est divisé.	• Des débris se trouvent dans l'embout.	• Dévissez l'extrémité du bec et enlevez tous les débris.
L'eau est décolorée ou a une couleur de rouille.	• De la corrosion s'est formée sur l'unité.	• Débranchez et videz l'unité comme il est décrit dans le paragraphe Entreposage et drainage saisonniers à la page 17 de ce manuel. Si le problème de décoloration persiste après le drainage et le remplissage de l'unité, cessez d'utiliser l'unité et communiquez avec un agent de service InSinkErator autorisé.

PROBLÈMES DE FILTRATION

L'eau a un goût ou une odeur.	• L'eau du filtre ne s'écoule pas dans la bonne direction. • Le filtre doit être rincé. • La durée de vie du filtre est expirée.	• Revoyez les directives de raccordement du tube du filtre. • Appuyez ou tournez le robinet et faites couler de l'eau jusqu'à ce qu'elle soit froide. • Si le problème persiste, remplacez la cartouche du filtre.
Le nouveau filtre ne convient pas.	• La tête et le support ne pivotent pas complètement. • Le joint torique est déplacé.	• Retirez le nouveau filtre, insérez l'ancien. • Retirez, examinez et réinstallez la cartouche du filtre.
Le filtre fuit.	• La tête et le support ne pivotent pas complètement. • Le joint torique est déplacé.	• Testez l'unité en réinstallant l'ancien filtre et en le faisant pivoter jusqu'à ce qu'il s'arrête complètement. Vérifiez s'il y a des fuites.
L'eau ne s'écoule pas ou l'écoulement est faible.	• La durée de vie du filtre est expirée.	• Remplacez la cartouche du filtre. Reportez-vous à la page 17.