

# PURITY C

**PURITY C Quell ST / PURITY C Finest  
PURITY C Steam / PURITY C AC**

**Water Filter System**

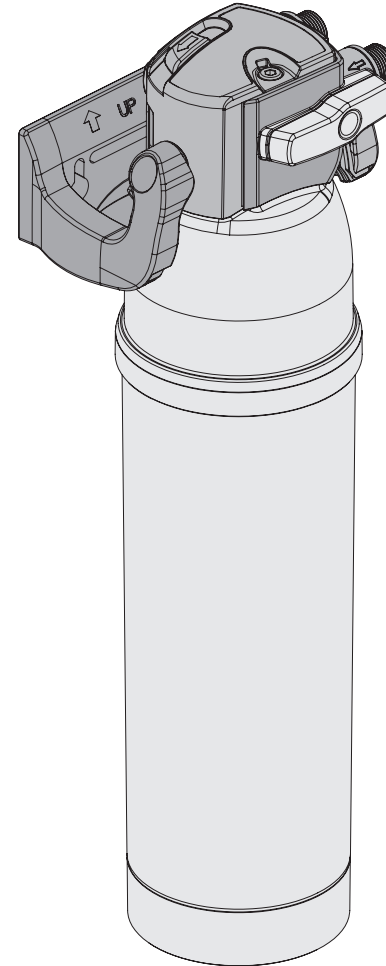

<b>Manual</b>	<b>english</b>
<b>Mode d'emploi</b>	<b>français</b>
<b>Manual</b>	<b>español</b>

**English** Page 9–16

- 1 Definition of Terms
- 2 General Information
- 3 Operating and Safety Instructions
- 4 Installation
- 5 Changing the Filter Cartridge
- 6 By-Pass and Capacity Tables
- 7 Repair
- 8 Troubleshooting
- 9 Technical Data

**Français** Page 17–25

- 1 Eléments
- 2 Informations générales
- 3 Consignes d'utilisation et de sécurité
- 4 Installation
- 5 Remplacement de la cartouche filtrante
- 6 Tableau de réglage by-pass et de détermination de la capacité
- 7 Entretien
- 8 Dépannage
- 9 Caractéristiques techniques

**Español** Página 26–34

- 1 Términos
- 2 Información general
- 3 Indicaciones de funcionamiento y seguridad
- 4 Instalación
- 5 Cambio del cartucho filtrante
- 6 Tablas de mezcla y capacidad
- 7 Mantenimiento
- 8 Solución de fallos
- 9 Datos técnicos

**MAVEA LLC**

1 World Trade Center | 121 SW Salmon Street, Suite 1100 | Portland, OR 97204, USA  
 profilters@vivreau.com  
<https://vivreau.com/professional-filters>

Information in the instruction for use subject to change • La información que se incluye en las instrucciones de uso puede modificarse. Les informations des instructions d'utilisation pourraient être modifiées

**Version -06**

## PURITY C Quell ST

By-pass and capacity tables /  
Tableau de réglage by-pass et de détermination de la capacité /  
Tablas de mezcla y capacidad

Filter Heads PURITY C 0–70% with variable by-pass  
Têtes de filtre PURITY C 0–70 % à by-pass variable  
Cabezas filtrantes PURITY C 0–70% con mezcla variable

Coffee and espresso machines/vending machines /  
Machines à café et expresso/distributeurs automatiques /  
Cafeteras y cafeteras exprés/Máquinas expendedoras

German carbonate hardness °dh	Grains per US gallon	By-pass setting	Filter capacity									
			PURITY C50 Quell ST		PURITY C150 Quell ST		PURITY C300 Quell ST		PURITY C500 Quell ST		PURITY C1100 Quell ST	
			Liters	US Gallons	Liters	US Gallons	Liters	US Gallons	Liters	US Gallons	Liters	US Gallons
4	4	70%	1900	502	4766	1259	7917	2091	13458	3555	22760	6013
5	5	70%	1900	502	4766	1259	7917	2091	13458	3555	22760	6013
6	6	70%	1900	502	4766	1259	7917	2091	13458	3555	22760	6013
7	7	60%	1821	481	4569	1207	7589	2005	12902	3408	21819	5764
8	8	50%	1425	376	3574	944	5938	1569	10094	2667	17070	4509
9	9	50%	1267	335	3177	839	5278	1394	8972	2370	15174	4009
<b>10</b>	<b>10</b>	<b>40%</b>	<b>960</b>	<b>254</b>	<b>2408</b>	<b>636</b>	<b>4000</b>	<b>1057</b>	<b>6800</b>	<b>1796</b>	<b>11500</b>	<b>3038</b>
11	11	40%	873	231	2189	578	3636	961	6182	1633	10455	2762
12	12	30%	693	183	1738	459	2887	763	4908	1297	8300	2193
13	13	30%	640	169	1604	424	2665	704	4530	1197	7661	2024
14	14	30%	594	157	1490	394	2474	654	4207	1111	7114	1879
15	15	30%	554	146	1390	367	2310	610	3926	1037	6640	1754
16	16	30%	520	137	1303	344	2165	572	3681	972	6225	1644
17	17	30%	489	129	1227	324	2038	538	3464	915	5859	1548
18	18	30%	462	122	1159	306	1925	508	3272	864	5533	1462
19	19	20%	387	102	970	256	1612	426	2740	724	4634	1224
20	20	20%	368	97	922	244	1531	404	2603	688	4402	1163
21	21	20%	350	92	878	232	1458	385	2479	655	4193	1108
22	22	20%	334	88	838	221	1392	368	2366	625	4002	1057
23	23	20%	320	84	802	212	1332	352	2264	598	3828	1011
24	24	20%	306	81	768	203	1276	337	2169	573	3669	969
25	25	20%	294	78	737	195	1225	324	2083	550	3522	930
26	26	20%	283	75	709	187	1178	311	2002	529	3386	894
27	27	20%	272	72	683	180	1134	300	1928	509	3261	861
28	28	20%	263	69	658	174	1094	289	1859	491	3145	831
29	29	20%	253	67	636	168	1056	279	1795	474	3036	802
30	30	20%	245	65	615	162	1021	270	1735	458	2935	775
31	31	20%	237	63	595	157	988	261	1679	444	2840	750
32	32	20%	230	61	576	152	957	253	1627	430	2751	727
33	33	20%	223	59	559	148	928	245	1578	417	2668	705
34	34	20%	216	57	542	143	901	238	1531	405	2590	684
35	35	20%	210	55	527	139	875	231	1488	393	2516	665

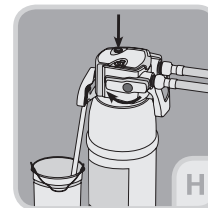
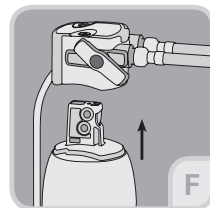
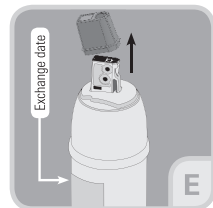
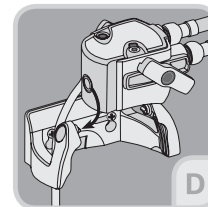
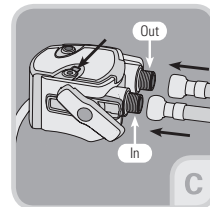
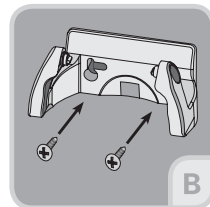
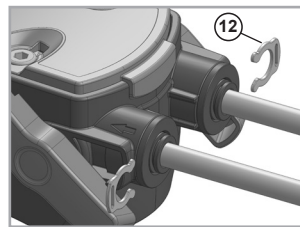
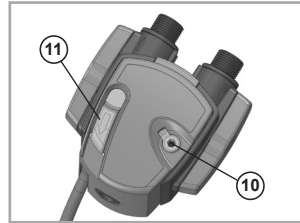
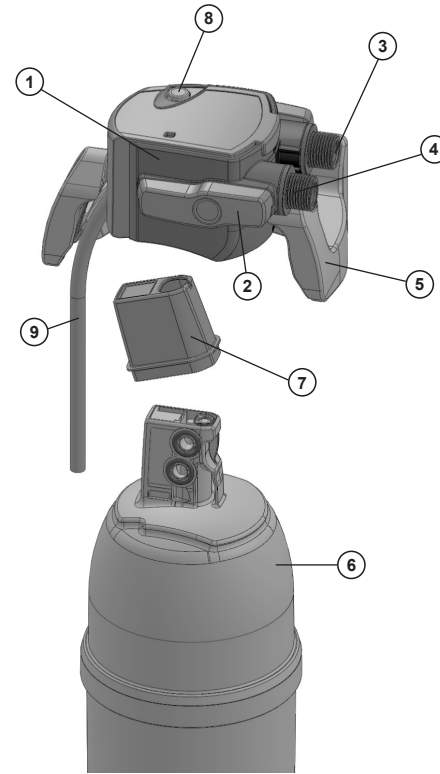

# PURITY C Finest

## By-pass and capacity tables

Tableau de réglage by-pass et de détermination de la capacité

Tablas de mezcla y capacidad

Filter Heads PURITY C 0% with fixed by-pass / Têtes de filtre PURITY C 0% à by-pass fixe /

Cabezas filtrantes PURITY C 0% con mezcla ajustada

Coffee and espresso machines • Machines à café et expresso • Cafeteras y cafeteras exprés

Total hardness °dh	Grains per US gallon	By-pass setting	PURITY C Finest - Filter capacity in litre			
			PURITY C500 Finest		PURITY C1100 Finest	
			Liters	US Gallons	Liters	US Gallons
4	4	0%	5690	1503	10000	2642
5	5	0%	5690	1503	10000	2642
6	6	0%	5690	1503	10000	2642
7	7	0%	4877	1288	8571	2264
8	8	0%	4268	1127	7500	1981
9	9	0%	3793	1002	6667	1761
<b>10</b>	<b>10</b>	<b>0%</b>	<b>3414</b>	<b>902</b>	<b>6000</b>	<b>1585</b>
11	11	0%	3104	820	5455	1441
12	12	0%	2845	752	5000	1321
13	13	0%	2626	694	4615	1219
14	14	0%	2439	644	4286	1132
15	15	0%	2276	601	4000	1057
16	16	0%	2134	564	3750	991
17	17	0%	2008	530	3529	932
18	18	0%	1897	501	3333	880
19	19	0%	1797	475	3158	834
20	20	0%	1707	451	3000	793
21	21	0%	1626	430	2857	755
22	22	0%	1552	410	2727	720
23	23	0%	1484	392	2609	689
24	24	0%	1423	376	2500	660
25	25	0%	1366	361	2400	634
26	26	0%	1313	347	2308	610
27	27	0%	1264	334	2222	587
28	28	0%	1219	322	2143	566
29	29	0%	1177	311	2069	547
30	30	0%	1138	301	2000	528
31	31	0%	1101	291	1935	511
32	32	0%	1067	282	1875	495
33	33	0%	1035	273	1818	480
34	34	0%	1004	265	1765	466
35	35	0%	975	258	1714	453

# PURITY C Steam

Filter Heads PURITY C Steam 0–3 with variable by-pass

Têtes de filtre PURITY C Steam 0–3 à by-pass variable

Cabezas filtrantes PURITY C Steam 0–3 con mezcla variable

By-pass and capacity tables / Tableau de réglage by-pass et de détermination de la capacité /

Tablas de mezcla y capacidad

Combi ovens and conventional ovens • Fours vapeur et fours traditionnels • Hornos a vapor

combinados y hornos convencionales

German carbonate hardness °dh	Grains per US gallon	PURITY C Steam – Filter capacity in litre					
		PURITY C500 Steam					
		Recommended bypass setting					
		0	0	1/2	1/2	3	3
		Liters	US Gallons	Liters	US Gallons	Liters	US Gallons
4	4	7083	1871	7792	2058	8677	2292
5	5	7083	1871	7792	2058	8677	2292
6	6	7083	1871	7792	2058	8677	2292
7	7	6071	1604	6679	1764	7438	1965
8	8	5313	1403	5844	1544	6508	1719
9	9	4722	1247	5194	1372	5785	1528
<b>10</b>	<b>10</b>	<b>4250</b>	<b>1123</b>	<b>4675</b>	<b>1235</b>	<b>5206</b>	<b>1375</b>
11	11	3864	1021	4250	1123	4733	1250
12	12	3542	936	3896	1029	4339	1146
13	13	3269	864	3596	950	4005	1058
14	14	3036	802	3339	882	3719	982
15	15	2833	748	3117	823	3471	917
16	16	2656	702	2922	772	3254	860
17	17	2500	660	2750	726	3063	809
18	18	2361	624	2597	686	2892	764
19	19	2237	591	2461	650	2740	724
20	20	2125	561	2338	617	2603	688
21	21	2024	535	2226	588	2479	655
22	22	1932	510	2125	561	2366	625
23	23	1848	488	2033	537	2264	598
24	24	1771	468	1948	515	2169	573
25	25	1700	449	1870	494	2083	550
26	26	1635	432	1798	475	2002	529
27	27	1574	416	1731	457	1928	509
28	28	1518	401	1670	441	1859	491
29	29	1466	387	1612	426	1795	474
30	30	1417	374	1558	412	1735	458
31	31	1371	362	1508	398	1679	444
32	32	1328	351	1461	386	1627	430
33	33	1288	340	1417	374	1578	417
34	34	1250	330	1375	363	1531	405
35	35	1214	321	1336	353	1488	393

The bypass position can be adjusted to the local water quality or the machine type.

Position 0: All devices in areas with an extremely high water hardness level (CH ≥ 22 °dH)

Position 1: Combi ovens and conventional ovens with direct injection system.

Position 2: Combi ovens and conventional ovens with boiler system

Position 3: All devices in soft water areas (CH ≤ 7 °dH)

You can obtain individual recommendations from your VIVREAU contact.

Operation of filter only with PURITY C Steam filter head.

# PURITY C Steam

Filter Heads PURITY C Steam 0–3 with variable by-pass

Têtes de filtre PURITY C Steam 0–3 à by-pass variable

Cabezas filtrantes PURITY C Steam 0–3 con mezcla variable

By-pass and capacity tables / Tableau de réglage by-pass et de détermination de la capacité /

Tablas de mezcla y capacidad

Combi ovens and conventional ovens • Fours vapeur et fours traditionnels • Hornos a vapor combinados y hornos convencionales

German carbonate hardness °dh	Grains per US gallon	PURITY C Steam – Filter capacity in litre					
		PURITY C1100 Steam					
		Recommended bypass setting					
		0	0	1/2	1/2	3	3
		Liters	US Gallons	Liters	US Gallons	Liters	US Gallons
4	4	11980	3165	13178	3481	14676	3877
5	5	11980	3165	13178	3481	14676	3877
6	6	11980	3165	13178	3481	14496	3829
7	7	10269	2713	11295	2984	12425	3282
8	8	8985	2374	9884	2611	10872	2872
9	9	7987	2110	8785	2321	9664	2553
<b>10</b>	<b>10</b>	<b>7188</b>	<b>1899</b>	<b>7907</b>	<b>2089</b>	<b>8697</b>	<b>2298</b>
11	11	6535	1726	7188	1899	7907	2089
12	12	5990	1582	6589	1741	7248	1915
13	13	5529	1461	6082	1607	6690	1767
14	14	5134	1356	5648	1492	6212	1641
15	15	4792	1266	5271	1392	5798	1532
16	16	4493	1187	4942	1305	5436	1436
17	17	4228	1117	4651	1229	5116	1352
18	18	3993	1055	4393	1160	4832	1276
19	19	3783	999	4161	1099	4578	1209
20	20	3594	949	3953	1044	4349	1149
21	21	3423	904	3765	995	4142	1094
22	22	3267	863	3594	949	3953	1044
23	23	3125	826	3438	908	3782	999
24	24	2995	791	3295	870	3624	957
25	25	2875	760	3163	835	3479	919
26	26	2765	730	3041	803	3345	884
27	27	2662	703	2928	774	3221	851
28	28	2567	678	2824	746	3106	821
29	29	2479	655	2726	720	2999	792
30	30	2396	633	2636	696	2899	766
31	31	2319	613	2551	674	2806	741
32	32	2246	593	2471	653	2718	718
33	33	2178	575	2396	633	2636	696
34	34	2114	558	2326	614	2558	676
35	35	2054	543	2259	597	2485	656

The bypass position can be adjusted to the local water quality or the machine type.

Position 0: All devices in areas with an extremely high water hardness level (CH ≥ 22 °dH)

Position 1: Combi ovens and conventional ovens with direct injection system.

Position 2: Combi ovens and conventional ovens with boiler system

Position 3: All devices in soft water areas (CH ≤ 7 °dH)

You can obtain individual recommendations from your VIVREAU contact.

Operation of filter only with PURITY C Steam filter head.

Test data for PURITY C50 Quell ST

Substance	Guidelines	Average Influent Concentration	Maximum Effluent Concentration	Minimum Percent Removal	Average Effluent Concentration	Average Percent Removal
Chlorine	NSF/ANSI 42	2.1 mg/l	0.34 mg/l	83.6%	0.21 mg/l	91.4%

\* Test data for PURITY C150 Quell ST

Substance	Guidelines	Average Influent Concentration	Maximum Effluent Concentration	Minimum Percent Removal	Average Effluent Concentration	Average Percent Removal
Chlorine	NSF/ANSI 42	2.1 mg/l	0.34 mg/l	83.6%	0.21 mg/l	91.4%

\* Test data for PURITY C300 Quell ST

Substance	Guidelines	Average Influent Concentration	Maximum Effluent Concentration	Minimum Percent Removal	Average Effluent Concentration	Average Percent Removal
Chlorine	NSF/ANSI 42	2.1 mg/l	0.34 mg/l	83.6%	0.21 mg/l	91.4%

Test data for PURITY C500 Quell ST

Substance	Guidelines	Average Influent Concentration	Maximum Effluent Concentration	Minimum Percent Removal	Average Effluent Concentration	Average Percent Removal
Chlorine	NSF/ANSI 42	2.1 mg/l	0.31 mg/l	85.2%	0.25 mg/l	88.6%

\*\* Test data for PURITY C1100 Quell ST

Substance	Guidelines	Average Influent Concentration	Maximum Effluent Concentration	Minimum Percent Removal	Average Effluent Concentration	Average Percent Removal
Chlorine	NSF/ANSI 42	2.1 mg/l	0.31 mg/l	85.2%	0.25 mg/l	88.6%

\* Values calculated on basis of the PURITY C50 Quell ST

\*\* Values calculated on basis of the PURITY C500 Quell ST

Testing conditions

Flow rate PURITY C50 Quell ST: 0.25 GPM pH: 7.5 +/- 0.5

Flow rate PURITY C500 Quell ST: 0.44 GPM pH: 7.5 +/- 0.5

Pressure: 60 +/- 3 psi

Temperature: 20 +/- 3 °C

Capacity and flow rate table based on chlorine reduction

Water filter system	PURITY C50 Quell ST	PURITY C150 Quell ST	PURITY C300 Quell ST	PURITY C500 Quell ST	PURITY C1100 Quell ST
Capacity	1900 Liters/ 502 gallons	4766 Liters/ 1259 gallons	7917 Liters/ 2091 gallons	13458 Liters/ 3555 gallons	22762 Liters/ 6013 gallons
Rated service flow (lpm)	0.25 gallons/min	0.25 gallons/min	0.25 gallons/min	0.44 gallons/min	0.44 gallons/min

## PURITY C AC

The PURITY C1000 AC filter system has a filter capacity of 10,000 litres (2641 US gallons), regardless of carbonate hardness and the by-pass set. All intake water is filtered (Chapter 4.2).

### Substance reduction

This system has been tested according to NSF/ANSI 42 for reduction of the substances listed below. The concentration of the indicated substances in water entering the system was reduced to a concentration less than or equal to the permissible limit for water leaving the system as specified in NSF/ANSI 42.

### Test data for PURITY C1000 AC

Substance	Guidelines	Average Influent Concentration	Maximum Effluent Concentration	Minimum Percent Removal	Average Effluent Concentration	Average Percent Removal
Chlorine	NSF/ANSI 42	2.1 mg/l	0.05 mg/l	97.4%	0.05 mg/l	97.6%

Substance	Influent challenge concentration	Reduction requirement	Overall percent reduction
Particulate, class 1 particles 0.5 to < 1µm	At least 10.000 particles/ml	≥ 85 %	98.90 %

### Testing conditions

Flow rate PURITY C 1000 AC: 0.79 GPM  
Pressure: 60 +/- 3 psi  
Temperature: 20 +/- 3 °C

Test data for PURITY C 500 Finest

Substance	Guidelines	Average Influent Concentration	Maximum Effluent Concentration	Minimum Percent Removal	Average Effluent Concentration	Average Percent Removal
Chlorine	NSF/ANSI 42	currently under test				

Test data for PURITY C1100 Finest

Substance	Guidelines	Average Influent Concentration	Maximum Effluent Concentration	Minimum Percent Removal	Average Effluent Concentration	Average Percent Removal
Chlorine	NSF/ANSI 42	currently under test				

Test data for PURITY C500 Steam

Substance	Guidelines	Average Influent Concentration	Maximum Effluent Concentration	Minimum Percent Removal	Average Effluent Concentration	Average Percent Removal
Chlorine	NSF/ANSI 42	currently under test				

Test data for PURITY C1100 Steam

Substance	Guidelines	Average Influent Concentration	Maximum Effluent Concentration	Minimum Percent Removal	Average Effluent Concentration	Average Percent Removal
Chlorine	NSF/ANSI 42	currently under test				

Testing conditions

Flow rate PURITY C500 Finest:

Flow rate PURITY C1100 Finest:

Currently under test

Flow rate PURITY C500 Steam:

Flow rate PURITY C1100 Steam:

Capacity and flow rate table based on chlorine reduction

Water filter system	PURITY C500 Finest	PURITY C1100 Finest	PURITY C500 Steam	PURITY C1100 Steam
Capacity	currently under test			
Rated service flow (lpm)	currently under test			



# 1 Definition of Terms

All filter head types:

- ① Filter head
- ② Locking handle
- ③ Water outlet (1/2"-14 NPT or JG8)
- ④ Water inlet (1/2"-14 NPT or JG8)
- ⑤ Wall mounting bracket
- ⑥ Filter cartridge
- ⑦ Protective cap
- ⑧ Flush valve
- ⑨ Flush hose

Additionally for filter head types PURITY C 0–70%:

- ⑩ By-pass setting
- ⑪ Flush valve with slider

Additionally for filter head types PURITY C with John Guest connection:

- ⑫ Safety clips

## 2 General Information

### 2.1 Function and Application

PURITY C is a filter system specially designed by VIVREAU for use in catering to ensure constantly high water quality for individual customer applications as well as reliable and simple operation.

The unique IntelliBypass ensures a nearly constant by-pass proportion for the entire usage period, irrespective of the volumetric flow of the terminal equipment used. The result is consistently high water quality specially tailored to the requirements of the application and the local water conditions.

By reliably locking the filter cartridge in the filter head and controlling the water flow, the innovative locking handle ensures simple and reliable operation.

The food quality provided by the VIVREAU PURITY C filter system has been tested and confirmed by independent institutes. Product-specific certifications are located on the label and also at [www.VIVREAU.com](http://www.VIVREAU.com).

#### 2.1.1 PURITY C Quell ST

PURITY C Quell ST filter cartridges reduce the carbonate hardness\* in drinking water, thus preventing scale deposits in the downstream terminal equipment.

Depending on the by-pass setting, calcium\*, magnesium\* and metal ions\* can be selectively removed from the drinking water during the flow process.

In addition to cloudiness\* and organic pollutants\*, the filter material also reduces the level of substances impairing smell and taste, such as chlorine residues in the filtrate and the by-pass water.

Typical areas of applications for PURITY C Quell ST are coffee and espresso machines, hot and cold drink vending machines as well as combi ovens and conventional ovens.

\* Not performance tested and certified by NSF.

### 2.1.2 PURITY C Finest

The PURITY C Finest filtrate helps to produce the unique coffee aroma – especially in espressos – and allows the body of the coffee to develop. The characteristics of the coffee crema are experienced in their full intensity. The PURITY C Finest filter cartridges reduce the total hardness in drinking water, thereby avoiding limescale and gypsum deposits in the downstream appliance. Calcium, magnesium and metal ions are selectively removed from the drinking water using the flow method.

The filter material not only reduces cloudiness and organic pollutants, but also the level of substances that impair the smell and taste, such as chlorine residues in the filtrate. The PURITY C Finest is typically used in coffee and espresso machines.

**⚠ Caution:** The PURITY C Finest is not suitable for use with combi ovens and conventional ovens. Operation is not recommended in combination with domestic water-softening systems. PURITY C Finest cartridges must be operated with a bypass setting of 0 %.

### 2.1.3 PURITY C Steam

The PURITY C Steam water filter system optimises tap water specially for combi ovens and conventional ovens. It decarbonates drinking water, thereby reducing scale deposits in and on the terminal equipment. Depending on the bypass setting, calcium and magnesium ions as well as metal ions such as lead and copper are selectively removed from the drinking water. In addition, the filter material not only reduces turbidity and organic impurities but also substances that impair smell and taste, such as chlorine.

The bypass setting, which is specially designed for combi ovens and conventional ovens, matches the reduction in the carbonate hardness to the local water hardness in order to achieve an optimum filtrate quality. The increased flow and the reduced pressure loss enable the smooth operation of the combi oven.

### 2.1.4 PURITY C AC

The PURITY C AC filter cartridge reduces cloudiness\*, organic pollutants\* as well as the level of substances impairing smell and taste, such as chlorine residues. The filter material retains particles down to a size of 0.5 µm.

Typical areas of application for PURITY C AC are vending machines and on-tap watercoolers.

## 2.2 Warranty Provisions

The PURITY C filter system is subject to the warranty of 2 years. A warranty claim may only be asserted only if all instructions in this manual are followed and observed.

## 2.3 Storage/Transport

Adhere to the ambient conditions for storage and transport detailed in the technical data (Chapter 9).

The manual should be seen as part of the product and kept for the whole service life of the filter system and passed on to subsequent owners.

## 2.4 Recycling/Disposal

The packaging material is suitable for recycling and can be reused. Please dispose of all materials in accordance with local regulations.

\* Not performance tested and certified by NSF.

VIVREAU takes back used filter cartridges for recycling at the addresses listed on the back of the cover, or the cartridges can be disposed of according to local regulations.

If you decide not to return the filter cartridges, please dispose of all materials in accordance with local regulations.

## 3 Operating and Safety Information

### 3.1 Qualified personnel

Installation and maintenance of the filter system may only be carried out by trained or authorised personnel.

### 3.2 Correct use

Perfect and safe operation of the product is subject to the installation, use and maintenance described in this manual. Only use filter cartridges intended for use with your filter system.

### 3.3 Liability exclusion

Installation and cartridge exchanges must be performed precisely in accordance with the instructions in this manual.

VIVREAU shall not be held liable for any damage, including subsequent damage, arising from the incorrect installation or use of the product.

### 3.4 Specific safety information

- Water used as intake water for the PURITY C water filter system must be of drinking water quality. The PURITY C water filter system is only suitable for cold water use within the water intake temperature range stated in Chapter 9. No microbiologically impaired water or water of unknown quality may be used without appropriate disinfection.
- If there are official instructions to boil tap water, the filter system must be decommissioned. When the requirement to boil water comes to an end, the filter cartridge must be replaced and the connections cleaned.
- For hygiene reasons, the filter material of the cartridge is subjected to a special treatment with silver. A small quantity of silver, which is harmless to health, may be released into the water. This is in compliance with the World Health Organisation (WHO) recommendations for drinking water.
- It is generally recommended to boil tap water for certain groups of people (e.g. people with weakened immune systems, babies). This also applies to filtered water.
- Note for people with kidney disease or dialysis patients: during the filter process, the potassium content may be increased slightly. If you suffer from kidney disease and/or have to stick to a special potassium diet, we recommend you consult your doctor beforehand.
- VIVREAU recommends not to decommission the filter system for long periods. If the VIVREAU PURITY C filter system is not used for several days, we recommend that the filter system be flushed with the volume of water indicated in the table below.

Filter cartridge	Flushing volume from 2 days to 1 week not used	Flushing volume > 1 week not used
PURITY C50	2 liters (0.5 US gallons)	20 liters (5.3 US gallons)
PURITY C150	3 liters (0.8 US gallons)	30 liters (7.9 US gallons)
PURITY C300	6 liters (1.6 US gallons)	60 liters (15.9 US gallons)
PURITY C500	10 liters (2.6 US gallons)	100 liters (26.4 US gallons)
PURITY C1100	18 liters (4.76 US gallons)	180 liters (47.6 US gallons)
PURITY C1000 AC	1 liter (0.26 US gallons)	10 liters (2.6 US gallons)

- The filter system must not be opened or dismantled during operation. The filter cartridge must not be opened.
- Production date

Production code filter head – example: H 8375 01381	
8	Production year, this example: 2018
37	Production week, this example: calendar week 37
5	Production day from Monday (1) to Sunday (7), this example: Friday
01381	Serial identification number

Production code filter cartridge – example: B8224350010	
8	Production year, this example: 2018
22	Production week, this example: calendar week 22
4	Production day from Monday (1) to Sunday (7), this example: Thursday
35	Internal Identification No. of filter medium, this example No. 35
0010	Consecutive number of the filter cartridge, this example the tenth cartridge; reset when the day changes

### 3.5 Technical safety assembly instructions

- The appliance in which the filter is used must be free of limescale prior to installation.
  - Protect the filter system from sunlight and mechanical damage. Do not assemble near sources of heat and open flames.
  - A stop valve must be installed before the filter system inlet hose.
  - If the water pressure is higher than 8.6 bar (125 psi), a pressure reducer must be installed in front of the filter system.
  - When choosing the material for parts that come into contact with water after the VIVREAU filter system, it is important to remember that, due to the process, decarbonised water contains free carbon dioxide. For this reason, only materials that are compatible with free carbon dioxide must be used.
- Note:** The water is not decarbonised when using PURITY C AC filter cartridges.
- All parts must be installed in accordance with the country-specific guidelines on the installation of drinking water facilities.

## 4 Installation

**⚠ Caution:** Prior to installation, read the technical data (Chapter 9) and the operating and safety information (Chapter 3). After storage and transport below 0 °C (32 °F), the product must be stored in the open original packaging for at least 24 hours before it is commissioned at the stated ambient temperatures (Chapter 9) for operation.

### 4.1 Assembling the filter head, water connection

- A**
  - Close the water intake and switch off the power supply to the end device.
  - Fit the wall mounting bracket **⑤** in the intended position.
- B**
  - **⚠ Caution:** When fitting the bracket, note the installation dimensions, bending radii of the hoses and dimensions of the accessories (e.g. VIVREAU FlowMeter). When using the wall mount, install vertically only! The PURITY C1100 cannot be installed using the wall mounting bracket.
- C**
  - Fit the hoses to the water inlet “IN” **④** and outlet “OUT” **③** on the filter head **①**.
- D**
  - **⚠ Caution:** The max. tightening torque at the connections must not exceed 14 Nm!
  - When using PURITY C 0–70 % filter heads, check by-pass setting **⑩** (set to 30 % at the factory) and if necessary adjust this setting to the local carbonate hardness (chapter 4.2).
  - Lock the filter head **①** in the wall mounting bracket **⑤**.

#### 4.2 By-pass setting for and capacity of PURITY C 0–70 % filter heads

- Determine the carbonate hardness (for PURITY C filter cartridges) by performing the VIVREAU carbonate hardness test. Alternatively, your local water supplier will be able to provide information on the local water hardness.
- Determine the by-pass setting and capacity in line with the application and the carbonate hardness identified using the by-pass and capacity table (pages 3–9).
- Then turn the by-pass setting ⑩ to the identified value.
- To ensure precise and continuous control of the degree of filter cartridge exhaustion, it is recommended to install the VIVREAU FlowMeter 10–100 A.
- **Note:** With PURITY C AC and PURITY C Finest filter cartridges, all of the intake water is filtered. The filter cartridge can be used with filter heads that have a variable or fixed by-pass. The by-pass that may be set in the filter head is not taken into account.

#### 4.3 Inserting the filter cartridge

- E** • Pull the flap of the protective cap ⑦ upwards and remove the protective cap.
- Note the next exchange date in the date field on the filter cartridge ⑥.
- F** • Insert the filter cartridge ⑥ in the filter head ① in a vertical position.  
⚠ **Caution:** The filter cartridge can only be inserted when the locking handle is open.
- Make sure that the filter cartridge is positioned correctly.
- Turn the locking handle ② until you feel it engage.

#### 4.4 Commissioning

- G** • Open the water intake and switch on the terminal equipment's power supply.
- Operate the flush valve ⑧ and flush the filter system until the filtered water runs clear and without bubbles. At least two empty filter cartridge volumes must be flushed (Chapter 9).
- H** • **Note:** When bleeding/flushing, catch water emerging from the flush hose ⑨ in an appropriate container.
- Check system for any leaks.

## 5 Changing the filter cartridge

The PURITY C filter cartridge must be replaced once the stated capacity has been reached (see Chapter 6), in accordance with manufacturer's specifications or no later than 12 months after commissioning, whichever occurs first.

⚠ **Caution:** When changing a filter cartridge, examine all remaining parts carefully! Faulty parts must be exchanged and contaminated parts should be cleaned. Read the operating and safety information (Chapter 3) before changing the cartridge. After storage and transport below 0 °C (32 °F) the product must be stored in the open original packaging for at least 24 hours before it is commissioned at the stated ambient temperatures (Chapter 9) for operation.

**Note:** When the locking handle is open, the water supply to the cartridge is interrupted and short-circuit operation with direct water flow from the water inlet ④ to the water outlet ③ is possible (if necessary, close the water intake and switch off the power supply to the terminal equipment).

- Open locking handle ②.
- Activate the flush valve ⑧ and depressurise the system.
- Remove exhausted filter cartridge ⑥ from the filter head ①, bearing in mind the weight of the cartridge. **Note:** The filter cartridge can be pivoted by 90° in the wall mounting bracket for easy removal.
- Perform the steps described at 4.3 and 4.4.

## 6 By-pass and capacity tables

The capacity tables for the PURITY C filter systems are provided on pages 3–9. The capacities shown in the capacity tables are based on German carbonate hardness and are not certified by NSF.

**Note:** The stated capacities were tested and calculated based on standard application and machine conditions. This information may vary according to external influencing factors.

The PURITY C AC has a filter capacity of 10,000 litres, regardless of the carbonate hardness and the by-pass set. All intake water is filtered.

## 7 Repair

Regularly check the filter system for leaks. Regularly check the hoses for kinks. Bent hoses must be replaced.

The complete filter system must be replaced in rotation after a maximum of ten years. The hoses must be replaced in rotation after a maximum of five years.

**⚠ Caution:** Before replacing filter systems or hoses, read the technical data (Chapter 9) and the operating and safety information (Chapter 3).

Regularly clean the outside of the filter system with a soft, damp cloth.

**⚠ Caution:** Do not use any abrasive chemicals, cleaning solutions or astringent cleaning agents.

## 8 Troubleshooting

### 8.1 No water flow

Cause: Water intake closed.

Troubleshooting: Open the water intake at the upstream stop valve or by closing the locking handle ② on the filter head ①.

### 8.2 No or low water flow in spite of open water intake

Cause: Mains pressure too low.

Troubleshooting: Check mains pressure. If the fault continues, check the filter system and filter cartridge and replace if necessary.

Cause: Filter head not mounted in direction of flow.

Troubleshooting: Dismantle filter head and install in direction of flow (Chapter 4).

### 8.3 Leak

Cause: Screwed connections not fitted correctly.

Troubleshooting: Check mains pressure. Check all screwed connections and mount according to Chapter 4. If the fault persists, replace filter system.

## 9 Technical Data

### 9.1 PURITY C Quell ST

		PURITY C Filter System with Filter Cartridge				
		PURITY C50 Quell ST	PURITY C150 Quell ST	PURITY C300 Quell ST	PURITY C500 Quell ST	PURITY C1100 Quell ST
Operating pressure		2 bar – max. 8.6 bar (29 psi–max. 125 psi)				
Water intake temperature		4 °C –30 °C (39.2 °F – 86 °F)				
Ambient temperature during	operation	4 °C –40 °C (39.2 °F –104 °F)				
	Storage/transport	-20 °C –50 °C (-4 °F – 122 °F)				
Flow rate with 1 bar pressure loss (14.5 psi)		160 l/h (42.27 US gallons/h)	145 l/h (38.30 US gallons/h)	140 l/h (36.99 US gallons/h)	140 l/h (36.99 US gallons/h)	150 l/h (39.63 US gallons/h)
Nominal flow		60 l/h (15.85 US gallons/h)	60 l/h (15.85 US gallons/h)	60 l/h (15.85 US gallons/h)	100 l/h (26.41 US gallons/h)	100 l/h (26.42 US gallons/h)
Pressure loss at nominal flow		0.25 bar (3.6 psi)	0.25 bar (3.6 psi)	0.25 bar (3.6 psi)	0.5 bar (7.3 psi)	0.5 bar (7.3 psi)
Empty filter cartridge volume		1.0 l (0.26 US gallons)	1.9 l (0.5 US gallons)	2.9 l (0.8 US gallons)	5.4 l (1.4 US gallons)	8.7 l (2.3 US gallons)
Weight (dry/wet)		1.0/1.4 kg (2.2/3.1 lb)	1.7/2.5 kg (3.7/5.5 lb)	2.7/3.9 kg (6.0/8.6 lb)	4.6kg/7.1 kg (10.1/15.7 lb)	7.7 kg/12.5 kg (16.9/27.5 lb)
Dimensions of filter system (filter head with filter cartridge) (Width/Depth/Height)		119/108/265 mm (4.69/4.25/ 10.43 inch)	117/104/417 mm (4.60/4.09/ 16.42 inch)	125/119/464 mm (4.92/4.69/18.26 inch)	149/149/553 mm (5.86/5.86/ 21.77 inch)	184/184/553 mm (7.24/7.24/ 21.78 inch)
Dimensions (filter cartridge) with protective cap (Width/Depth/Height)		108/108/259 mm (4.25/4.25/ 10.19 inch)	104/104/410 mm (4.09 /4.09/ 16.14 inch)	119/119/457 mm (4.68/4.68/ 17.99 inch)	149/149/546 mm (5.86/5.86/ 21.49 inch)	184/184/546 mm (7.24/7.24/ 21.49 inch)
Installed dimensions (vertical installation with wall mounting) (Width/Depth/Height)		137/130/265 mm (5.39/5.11/ 10.43 inch)	137/128/417 mm (5.39/5.04/ 16.42 inch)	137/136/464 mm (5.39/5.35/ 18.27 inch)	149/151/553 mm (5.86/5.94/ 21.78 inch)	–
In addition to the accessories, the bending radii of the intake and outlet hose must be considered in addition to the dimensions of the complete system, depending on the installation orientation.						
Operating position		Horizontal or vertical				
Inlet connection		1/2"-14 NPT or JG8				
Outlet connection		1/2"-14 NPT or JG8				

The PURITY C water filter system is used to remove carbonate hardness (temporary hardness/alkalinity)\* from drinking water to prevent limescale deposits in downstream appliances. Do not use with water that is microbiologically unsafe or of unknown quality without adequate disinfection before or after the system. Use cold water only. All of the materials used are safe for contact with drinking water. Observe relevant regulations. Read the manual prior to use.

\* Not performance tested and certified by NSF.

## 9.2 PURITY C Finest – PURITY C Steam – PURITY C1000 AC

		PURITY C filter system with filter cartridge				
		PURITY C500 Finest	PURITY C1100 Finest	PURITY C1000 AC	PURITY C500 Steam	PURITY C1100 Steam
Operating pressure		2 bar to max. 8.6 bar (29 psi–max. 125 psi)				
Water intake temperature		4°C to 30°C (39.2°F–86°F)				
Ambient temperature during	operation	4°C to 40°C (39.2°F–104°F)				
	storage/transport	-20°C to 50°C (-4°F–122°F)				
Flow rate with 1 bar pressure loss (14.5 psi)		140 l/h (38.30 US gallons/h)	150 l/h (39.63 US gallons/h)	140 l/h (36.99 US gallons/h)	300l/h (79.25 US gallons/h)	
Nominal flow		100 l/h (26.41 US gallons/h)		30–180 l/h** (7.9–47.55 US gallons/h)	100 l/h (26.41 US gallons/h)	
Pressure loss at nominal flow		0.5 bar (7.3 psi)		0.2–1.4 bar** (2.9–20.3 psi)	0.1 bar (1.5 psi)	0.2 bar (2.9 psi)
Empty filter cartridge volume		5.4 l	8.7 l	0.23 l	5.4 l	8.7 l
Weight	dry	4.6 kg (10.1 lb)	7.7 kg (16.9 lb)	0.5 kg (1.10 lb)	4.6 kg (10.1 lb)	7.7 kg (16.9 lb)
	wet	7.1 kg (15.7 lb)	12.5 kg (27.5 lb)	1.0 kg (2.20 lb)	7.1 kg (15.7 lb)	12.5 kg (27.5 lb)
Dimensions of filter system (filter head with filter cartridge) (Width/ Depth/Height)		144/144/ 557 mm (5.67/5.67/ 21.9 inch)	184/184/ 557 mm (7.24/7.24/ 21.93 inch)	109/93/ 238 mm (4.29/3.66/ 9.37 inch)	144/144/ 557 mm (5.67/5.67/ 21.9 inch)	184/184/ 557 mm (7.24/7.24/ 21.93 inch)
Dimensions (filter cartridge) (Width/ Depth/Height)		144/144/ 548 mm (5.67/5.67/ 21.57 inch)	184/184/ 546 mm (7.24/7.24/ 21.5 inch)	86 mm/ 86mm/ 231 mm (3.4/3.4/ 8.9 inch)	144/144/ 548 mm (5.67/5.67/ 21.57 inch)	184/ 184/ 546 mm (7.24/7.24/ 21.5 inch)
Installed dimensions (vertical installation with wall mounting) (Width/ Depth/Height)		144/148/ 557 mm (5.67/5.83/ 21.9 inch)	-	137/120/ 238 mm (5.39/4.72/ 9.37 inch)	144/148/ 557 mm (5.67/5.83/ 21.9 inch)	-
In addition to the accessories (e.g. FlowMeter), the bending radii of the intake and outlet hose must be considered in addition to the dimensions of the complete system, depending on the installation orientation.						
Operating position		Vertical			Horizontal or vertical	
Inlet connection		1/2"-14 NPT or JG8			1/2"-14 NPT	
Outlet connection		1/2"-14 NPT or JG8			1/2"-14 NPT	
Nominal capacity		-	-	10,000 l 2641 US Gallons	-	-
Chlorine reduction DIN EN 14898		-	-	> 90 %	-	-
Chlorine reduction NSF 42		-	-	Class I (50%)	-	-
Particle retention NSF 42		-	-	Class I (0.5 µm)	-	-



# 1 Éléments

Toutes les têtes de filtre :

- ① Tête de filtre
- ② Poignée de verrouillage
- ③ Sortie d'eau (1/2"-14 NPT or JG8)
- ④ Entrée d'eau (1/2"-14 NPT or JG8)
- ⑤ Fixation murale
- ⑥ Cartouche filtrante
- ⑦ Capuchon de fermeture
- ⑧ Valve de rinçage
- ⑨ Flexible de rinçage

Éléments supplémentaires pour les têtes de filtre PURITY C 0–70 % :

- ⑩ Réglage by-pass
- ⑪ Valve de rinçage avec vanne

Éléments supplémentaires pour les têtes de filtre PURITY C avec raccord John Guest :

- ⑫ Clips de sûreté

## 2 Informations générales

### 2.1 Fonction et domaine d'application

PURITY C est un système de filtration VIVREAU spécialement conçu pour la gastronomie. Il procure une qualité d'eau élevée et constante adaptée aux applications spécifiques du client et se caractérise par une utilisation simple et sûre.

L'IntelliBypass, unique en son genre, assure un by-pass presque toujours constant de l'eau sur toute la durée d'utilisation, indépendamment du débit de l'appareil raccordé. Il en résulte une qualité d'eau élevée et constante, spécialement adaptée aux exigences de l'application et aux caractéristiques locales de l'eau.

La poignée de verrouillage innovante permet une utilisation à la fois simple et sûre, grâce à la fixation efficace de la cartouche filtrante dans la tête de filtre et à la commande du débit d'eau.

La qualité alimentaire du système de filtration VIVREAU PURITY C a été contrôlée et confirmée par des instituts indépendants. Vous trouverez les certifications spécifiques aux produits sur l'étiquette de ces derniers tout comme sur Internet à l'adresse [www.VIVREAU.com](http://www.VIVREAU.com).

#### 2.1.1 PURITY C Quell ST

Les cartouches filtrantes PURITY C Quell ST réduisent la dureté carbonate\* de l'eau potable et protègent ainsi l'appareil raccordé en aval contre l'entartrage.

En fonction du réglage by-pass, le passage de l'eau potable dans le filtre permet une élimination sélective des ions calcium\* et magnésium\* tout comme des ions métalliques\*.

Par ailleurs, la matière filtrante réduit la turbidité\* et les impuretés organiques\*, ainsi que les substances altérant l'odeur et le goût, tels que les résidus de chlore dans l'eau filtrée et l'eau du by-pass.

\* Performances non testées ou certifiées par NSF.

Domaines d'application typiques des cartouches PURITY C Quell ST : machines à café et expresso, distributeurs automatiques de boissons chaudes et froides, ainsi que fours vapeur et fours traditionnels.

### 2.1.2 PURITY C Finest

Le système de filtration PURITY C Finest permet de préserver toute l'intensité de l'arôme du café, en particulier de l'expresso, et ainsi de libérer toutes ses saveurs. Les propriétés de la crème du café sont décuplées. Les cartouches filtrantes PURITY C Finest réduisent la dureté totale de l'eau potable et évitent ainsi tout dépôt de calcaire et de gypse dans les appareils raccordés en aval.

Les ions calcium et magnésium ainsi que les ions métalliques sont retirés de l'eau potable de manière sélective lorsque l'eau traverse le filtre. Par ailleurs, la matière filtrante réduit la turbidité et les impuretés organiques, ainsi que les substances dénaturant l'odeur et le goût, tels que les résidus de chlore dans l'eau filtrée. Les domaines d'application courants de PURITY C Finest sont les machines à café et expresso.

**⚠ Attention :** Le système PURITY C Finest ne convient pas aux fours vapeurs ni aux fours traditionnels. L'utilisation en aval d'adoucisseurs d'eau domestiques avec cette cartouche n'est pas recommandée. Les cartouches PURITY C Finest doivent fonctionner avec un réglage du by-pass de 0%.

### 2.1.3 PURITY C Steam

Le système de filtration PURITY C Steam améliore la qualité de l'eau du robinet, en particulier dans le cadre d'une utilisation dans un four vapeur ou mixte. La décarbonatation de l'eau potable réduit ainsi les dépôts de calcaire à l'intérieur de l'équipement. En fonction du réglage du by-pass, la matière filtrante réduit de manière sélective les ions calcium et magnésium ainsi que les métaux tels que le plomb et le cuivre dans l'eau potable. De plus, la turbidité et les impuretés organiques diminuent, mais aussi les substances qui altèrent l'odeur et le goût telles que le chlore.

Le réglage du by-pass, conçu spécialement pour les fours vapeur et mixtes, permet d'adapter la réduction de la dureté carbonate selon la dureté de l'eau locale afin d'obtenir une filtration optimale. Le four vapeur fonctionne avec un meilleur débit et une perte de pression réduite.

### 2.1.4 PURITY C AC

La cartouche filtrante PURITY C AC réduit la turbidité\* et les impuretés organiques\* ainsi que les substances altérant l'odeur et le goût, tels que les résidus de chlore. Par ailleurs, la matière filtrante retient les particules de plus de 0,5 µm.

Domaines d'application typiques des cartouches PURITY C AC : distributeurs automatiques et fontaines d'eau raccordés au réseau d'eau.

## 2.2 Dispositions relatives à la garantie

Le système de filtration PURITY C fait l'objet d'une garantie légale de 2 ans. Un recours en garantie ne pourra être invoqué que si toutes les instructions du présent mode d'emploi ont été lues et respectées.

## 2.3 Stockage/Transport

Lors du stockage et du transport, respecter les conditions indiquées dans les caractéristiques techniques (chapitre 9).

Le mode d'emploi fait partie intégrante du produit. Il doit être conservé durant toute la durée de vie du système de filtration et, le cas échéant, être transmis à chaque utilisateur successif.

\* Performances non testées ou certifiées par NSF.

## 2.4 Recyclage/Mise au rebut

L'emballage de ce produit est recyclable et réutilisable. Veuillez éliminer toutes les matières conformément aux dispositions locales applicables.

Les cartouches filtrantes usagées peuvent être retournées aux adresses VIVREAU indiquées au verso de la couverture ou mises au rebut conformément aux ordonnances et prescriptions locales en vigueur.

Si vous décidez de ne pas retourner les cartouches filtrantes, veuillez éliminer toutes les matières conformément aux dispositions locales applicables.

## 3 Consignes d'utilisation et de sécurité

### 3.1 Personnel qualifié

L'installation et l'entretien du système de filtration sont réservés au personnel formé à cette fin et autorisé.

### 3.2 Utilisation conforme

Le fonctionnement correct et sûr du produit implique le respect des consignes d'installation, d'utilisation et d'entretien fournies dans le présent mode d'emploi. Utiliser uniquement des cartouches filtrantes conçues pour le présent système de filtration.

### 3.3 Exclusion de responsabilité

L'installation et le changement de cartouche doivent être effectués en appliquant strictement les indications du présent mode d'emploi. La société VIVREAU décline toute responsabilité en cas de dommages directs ou indirects résultant d'une installation incorrecte ou d'une utilisation non conforme du produit.

### 3.4 Consignes de sécurité spécifiques

- Seule de l'eau potable est autorisée pour l'alimentation du système de filtration PURITY C. Le système de filtration d'eau PURITY C convient uniquement au traitement d'eau froide dans la plage de température de l'eau d'entrée indiquée au chapitre 9. Il est interdit d'utiliser de l'eau dont la qualité microbiologique est altérée ou de qualité inconnue sans l'avoir désinfectée de manière appropriée.
- Si un service officiel recommande de faire bouillir l'eau du robinet, le système de filtration doit être mis hors service. À la levée de ces mesures, il est nécessaire de changer la cartouche filtrante et de nettoyer les raccords.
- Pour des raisons d'hygiène, la matière filtrante de la cartouche subit un traitement spécial à l'argent. Une faible quantité d'argent sans risque pour la santé peut se retrouver dans l'eau. Ceci est en accord avec les recommandations de l'Organisation mondiale de la santé (OMS) en matière d'eau potable.
- Noter qu'il est généralement recommandé de faire bouillir l'eau du robinet consommée par certains groupes de personnes (par ex. personnes immunodéprimées, bébés). Ceci s'applique également à l'eau filtrée.
- À l'attention des personnes souffrant des reins ou dialysées : pendant la filtration, la teneur en potassium peut légèrement augmenter. Si vous souffrez des reins et/ou devez respecter un régime spécial en potassium, nous vous recommandons de demander préalablement l'avis de votre médecin.
- VIVREAU conseille de ne pas mettre le système hors service pendant un intervalle de temps prolongé. Si le système de filtration VIVREAU PURITY C n'est pas utilisé pendant plusieurs

jours, nous recommandons de le rincer avec le volume d'eau indiqué dans le tableau ci-dessous.

Cartouche filtrante	Volume de rinçage après 2 jours à 1 semaine d'arrêt de fonctionnement	Volume de rinçage après plus d'une semaine d'arrêt de fonctionnement
PURITY C50	2 litres (0,5 gallons US)	20 litres (5,3 gallons US)
PURITY C150	3 litres (0,8 gallons US)	30 litres (7,9 gallons US)
PURITY C300	6 litres (1,6 gallons US)	60 litres (15,9 gallons US)
PURITY C500	10 litres (2,6 gallons US)	100 litres (26,4 gallons US)
PURITY C1100	18 litres (4,76 gallons US)	180 litres (47,6 gallons US)
PURITY C1000 AC	1 litre (0,26 gallons US)	10 litres (2,6 gallons US)

- Il est interdit d'ouvrir ou de démonter le système de filtration pendant son fonctionnement. Il est également interdit d'ouvrir la cartouche filtrante.
- Date de fabrication

Code de fabrication de la tête de filtre – exemple : H 8375 01381	
8	Année de fabrication, ici : 2018
37	Semaine de fabrication, ici : semaine 37
5	Jour de fabrication de lundi (1) à dimanche(7), ici : vendredi
01381	Numéro courant d'identification

Code de fabrication de la cartouche filtrante – exemple : B8224350010	
8	Année de fabrication, ici : 2018
22	Semaine de fabrication, ici : semaine 22
4	Jour de fabrication de lundi (1) à dimanche(7), ici : jeudi
35	Numéro de la variante du mélange, ici : n° 35
0010	Numéro courant d'identification de la cartouche filtrante, ici la dixième cartouche ; remis à zéro chaque jour

### 3.5 Consignes de montage relatives à la sécurité

- L'appareil raccordé au filtre doit être dépourvu de tartre avant l'installation du système.
- Conserver le système de filtration à l'abri des rayons solaires et le protéger contre les dommages mécaniques. Ne pas le monter à proximité de sources de chaleur ou de feux nus.
- Une vanne d'arrêt doit être installée en amont du flexible d'entrée du système de filtration.
- Si la pression de l'eau est supérieure à 8,6 bars (125 psi), un réducteur de pression doit être monté en amont du système de filtration.
- Lors de la sélection du matériau des pièces entrant en contact avec l'eau en aval du système de filtration VIVREAU, n'oubliez pas que l'eau décarbonatée contient, du fait de ce principe de traitement, du gaz carbonique libre. Pour cette raison, choisissez uniquement des matériaux adaptés.

**Remarque :** l'eau n'est pas décarbonatée avec les cartouches filtrantes PURITY C AC.

- L'installation de toutes les pièces doit être exécutée conformément aux directives nationales concernant les installations de traitement d'eau potable.

## 4 Installation

**⚠ Attention :** lire attentivement les caractéristiques techniques (chapitre 9) ainsi que les consignes d'utilisation et de sécurité (chapitre 3) avant l'installation. En cas de stockage et transport à moins de 0 °C (32 °F), le produit doit être stocké sur le lieu d'utilisation dans l'emballage d'origine ouvert, aux températures ambiantes indiquées (chapitre 9), pendant au moins 24 heures avant la mise en service.

#### 4.1 Montage de la tête de filtre, raccord d'eau

- A** • Fermer l'arrivée d'eau et mettre l'appareil raccordé hors tension.
- Monter la fixation murale ⑤ à la position prévue.
- B** ⚠ **Attention** : Lors de l'installation, tenir compte des cotes de montage, rayons de courbure des flexibles et dimensions des accessoires (par ex. VIVREAU FlowMeter). En cas de montage avec la fixation murale, il doit impérativement être installé à la verticale ! Le PURITY C1100 ne peut pas être installé à l'aide de la fixation murale.
- C** • Monter les flexibles à l'entrée « IN » ④ et à la sortie d'eau « OUT » ③ de la tête de filtre ①.
- D** ⚠ **Attention** : ne pas dépasser le couple de serrage maxi pour les raccords, soit 14 Nm !
- En cas d'utilisation de têtes de filtre PURITY C 0–70 %, vérifier le réglage by-pass ⑩ (réglé en usine sur 30 %) et, le cas échéant, l'adapter à la dureté carbonate locale (chapitre 4.2).
- Bloquer la tête de filtre ① dans la fixation murale ⑤.

#### 4.2 Réglage by-pass et détermination de la capacité pour les têtes de filtre PURITY C 0–70 %

- Déterminer la dureté carbonate (pour les cartouches filtrantes PURITY C) de l'eau locale à l'aide du test de dureté carbonate VIVREAU. Il est aussi possible de se renseigner auprès du distributeur d'eau local pour connaître la dureté de l'eau locale.
- Déterminer le réglage du by-pass et la capacité au moyen du tableau correspondant (pages 3–9) en fonction de l'application et de la dureté carbonate définie.
- Régler ensuite le by-pass ⑩ sur la valeur déterminée.
- Pour un contrôle précis et continu de l'état d'usure de la cartouche filtrante, il est conseillé d'installer le VIVREAU FlowMeter 10–100 A.
- **Remarque** : avec les cartouches filtrantes PURITY C AC et PURITY C Finest la totalité de l'eau entrante est filtrée. La cartouche filtrante peut être utilisée avec des têtes de filtre à by-pass fixe ou variable. Le by-pass réglé le cas échéant dans la tête de filtre n'est pas pris en compte.

#### 4.3 Mise en place de la cartouche filtrante

- E** • Enlever la patte du capuchon de fermeture ⑦ en la tirant vers le haut et ôter le capuchon de fermeture.
- F** • Noter la prochaine date de remplacement dans le champ de date prévu à cet effet sur la cartouche filtrante ⑥.
- Insérer la nouvelle cartouche filtrante ⑥ à la verticale dans la tête de filtre ①.
- ⚠ **Attention** : l'insertion de la cartouche filtrante n'est possible que lorsque la poignée de verrouillage est ouverte.
- Veiller à positionner correctement la cartouche filtrante.
- Tourner la poignée de verrouillage ② jusqu'à entendre un clic.

#### 4.4 Mise en service

- G** • Ouvrir l'arrivée d'eau et mettre l'appareil raccordé sous tension.
- Actionner la valve de rinçage ⑧ et purger le système de filtration jusqu'à ce que l'eau filtrée qui s'écoule soit limpide et ne contienne plus de bulles d'air. Rincer au moins deux zones vides résiduelles (chapitre 9).
- H** **Remarque** : récupérer l'eau évacuée du flexible de rinçage ⑨ lors du rinçage/de la purge dans un récipient approprié.
- Vérifier l'étanchéité du système.

## 5 Remplacement de la cartouche filtrante

La cartouche filtrante PURITY C doit être remplacée selon les indications du fabricant de la machine une fois atteinte la capacité indiquée (voir chapitre 6), ou au plus tard 12 mois après la mise en service, selon le cas se présentant en premier.

**⚠ Attention :** lors du remplacement, examiner minutieusement toutes les pièces en place dans l'appareil ! Remplacer les pièces défectueuses, nettoyer les pièces encrassées. Lire les consignes d'utilisation et de sécurité (chapitre 3) avant le remplacement et les respecter. En cas de stockage et transport à moins de 0 °C (32 °F), le produit doit être stocké sur le lieu d'utilisation dans l'emballage d'origine ouvert, aux températures ambiantes indiquées (chapitre 9), pendant au moins 24 heures avant la mise en service.

**Remarque :** quand la poignée de verrouillage est ouverte, l'arrivée d'eau de la cartouche est coupée, et il est alors possible de faire s'écouler l'eau directement de l'entrée ④ à la sortie ③ (si nécessaire, fermer l'arrivée d'eau et mettre l'appareil raccordé hors tension).

- Ouvrir la poignée de verrouillage ②.
- Actionner la valve de rinçage ⑧ et évacuer la pression du système.
- Retirer la cartouche filtrante ⑥ usagée de la tête de filtre ①. Durant cette opération, tenir compte du poids de la cartouche.

**Remarque :** pour sortir facilement la cartouche filtrante, la faire pivoter de 90 ° dans la fixation murale.

- Effectuer les opérations des points 4.3 et 4.4.

## 6 Tableaux de réglage by-pass et de détermination de la capacité

Les tableaux de capacité pour les systèmes de filtration PURITY C sont disponibles pages 3–9. Les valeurs présentées dans le tableau suivant sont basées sur les spécifications allemandes de dureté de l'eau et ne sont pas certifiées par la NSF.

**Remarque :** les capacités mentionnées ont été testées et calculées sur la base de conditions d'utilisation et de fonctionnement courantes. Des facteurs externes peuvent entraîner des variations par rapport aux valeurs données.

Les systèmes de filtration PURITY C AC ont une capacité de filtration de 10 000 litres, indépendamment de la dureté carbonate et du réglage choisi pour le by-pass. Toute l'eau entrante est filtrée.

## 7 Entretien

Contrôler régulièrement l'étanchéité du système de filtration. Vérifier à intervalles réguliers que les flexibles ne sont pas pliés. Remplacer les flexibles pliés.

Le système de filtration complet doit être remplacé au plus tard tous les 10 ans. Les flexibles doivent être remplacés au plus tard tous les 5 ans.

**⚠ Attention :** lire attentivement les caractéristiques techniques (chapitre 9) ainsi que les consignes d'utilisation et de sécurité (chapitre 3) avant de remplacer les systèmes de filtration et les flexibles.

Nettoyer régulièrement l'extérieur du système de filtration avec un chiffon doux humide.

**! Remarque** : ne pas utiliser de produits chimiques ou de solutions nettoyantes caustiques ni de produits de nettoyage agressifs.

## 8 Dépannage

### 8.1 Pas d'écoulement d'eau

Cause: Arrivée d'eau fermée.

Solution : Ouvrir l'arrivée d'eau avec la vanne d'arrêt située en amont ou en fermant la poignée de verrouillage ② sur la tête de filtre ①.

### 8.2 Pas d'écoulement d'eau ou faible débit alors que l'arrivée d'eau est ouverte

Cause: Pression de la conduite d'eau trop faible.

Solution : Vérifier la pression de la conduite d'eau. Si le problème persiste, contrôler le système de filtration et la cartouche filtrante, les remplacer si nécessaire.

Cause: La tête de filtre n'est pas montée dans le sens d'écoulement.

Solution : Démontez la tête de filtre et l'installez dans le sens d'écoulement (chapitre 4).

### 8.3 Fuite

Cause: Montage incorrect des raccords vissés.

Solution : Vérifier la pression de la conduite d'eau. Contrôler tous les raccords vissés et les monter conformément au chapitre 4. Si le problème persiste, remplacer le système de filtration.

## 9 Caractéristiques techniques

### 9.1 PURITY C Quell ST

	Système de filtration PURITY C avec cartouche filtrante				
	PURITY C50 Quell ST	PURITY C150 Quell ST	PURITY C300 Quell ST	PURITY C500 Quell ST	PURITY C1100 Quell ST
Pression de fonctionnement	2 bars – 8,6 bars maxi (29 psi – max. 125 psi)				
Température d'entrée d'eau	4 °C – 30 °C (39,2 °F – 86 °F)				
Température ambiante de	fonctionnement	4 °C – 40 °C (39,2 °F – 104 °F)			
	stockage/ transport	-20 °C – 50 °C (-4 °F – 122 °F)			
Débit lors d'une perte de pression de 1 bar (14,5 psi)	160 l/h (42,27 gallons US/h)	145 l/h (38,30 gallons US/h)	140 l/h (36,99 gallons US/h)	140 l/h (36,99 gallons US/h)	150 l/h (39,63 gallons US/h)
Débit nominal	60 l/h (15,85 gallons US/h)	60 l/h (15,85 gallons US/h)	60 l/h (15,85 gallons US/h)	100 l/h (26,41 gallons US/h)	100 l/h (26,42 gallons US/h)
Perte de pression au débit nominal	0,25 bar (3,6 psi)	0,25 bar (3,6 psi)	0,25 bar (3,6 psi)	0,5 bar (7,3 psi)	0,5 bar (7,3 psi)
Zone vide résiduelle	1,0 l (0,26 gallons US)	1,9 l (0,5 gallons US)	2,9 l (0,8 gallons US)	5,4 l (1,4 gallons US)	8,7 l (2,3 gallons US)
Poids (sec/humide)	1,0/1,4 kg (2,2/3,1 lb)	1,7/2,5 kg (3,7/5,5 lb)	2,7/3,9 kg (6,0/8,6 lb)	4,6/7,1 kg (10,1/15,7 lb)	7,7 kg/12,5 kg (16,9/27,5 lb)
Dimensions du système de filtration (tête de filtre avec cartouche filtrante) (largeur/profondeur/hauteur)	119/108/265 mm (4,69/4,25/ 10,43 inch)	117/104/417 mm (4,60/4,09/ 16,42 inch)	125/119/464 mm (4,92/4,69/ 18,26 inch)	149/149/553 mm (5,86/5,86/ 21,77 inch)	184/184/553 mm (7,24/7,24/ 21,78 inch)
Dimensions (cartouche filtrante) avec capuchon de fermeture (largeur/profondeur/hauteur)	108/108/259 mm (4,25/4,25/ 10,19 inch)	104/104/410 mm (4,09/4,09/ 16,14 inch)	119/119/457 mm (4,68/4,68/ 17,99 inch)	149/149/546 mm (5,86/5,86/ 21,49 inch)	184/184/546 mm (7,24/7,24/ 21,49 inch)
Dimensions de montage (installation à la verticale avec fixation murale) (largeur/profondeur/hauteur)	137/130/265mm (5,39/5,11/ 10,43 inch)	137/128/417 mm (5,39/5,04/ 16,42 inch)	137/136/464 mm (5,39/5,35/ 18,27 inch)	149/151/553 mm (5,86/5,94/ 21,78 inch)	-

	Système de filtration PURITY C avec cartouche filtrante				
	PURITY C50 Quell ST	PURITY C150 Quell ST	PURITY C300 Quell ST	PURITY C500 Quell ST	PURITY C1100 Quell ST
En plus des accessoires, il faut tenir compte des rayons de courbure des flexibles d'entrée et de sortie en plus des dimensions du système complet, en fonction du sens d'installation.					
Position de fonctionnement	Horizontale ou verticale				
Raccord d'entrée d'eau	1/2"-14 NPT or JG8				
Raccord de sortie d'eau	1/2"-14 NPT or JG8				

Le système de filtration d'eau PURITY C permet d'éliminer la dureté carbonate (dureté temporaire / alcalinité)\* de l'eau potable afin d'empêcher les dépôts de gypse et de tartre dans les équipements installés en aval. Ne pas utiliser avec de l'eau dont la qualité microbiologique est altérée ou de qualité inconnue sans une désinfection appropriée en amont ou en aval du système. Utiliser uniquement de l'eau froide. Toutes les matières utilisées peuvent entrer en contact avec de l'eau potable en toute sécurité. Observer les réglementations applicables. Lire le présent mode d'emploi avant d'utiliser le système.

## 9.2 PURITY C Finest, PURITY C Steam, PURITY C AC

Les systèmes de filtration d'eau susmentionnés ont été testés et certifiés selon la norme NSF/ANSI 42 pour la réduction du chlore, goût et odeur. Les performances de ce produit ont été vérifiées et attestées comme le montrent les données d'essai présentées ci-dessous. Toutes les substances mentionnées ici ne sont peut-être pas présentes dans votre eau.

		Système de filtration PURITY C avec cartouche filtrante				
		PURITY C500 Finest	PURITY C1100 Finest	PURITY C1000 AC	PURITY C500 Steam	PURITY C1100 Steam
Pression de fonctionnement		2 bars à 8,6 bars maxi (29 psi – max. 125 psi)				
Température d'entrée d'eau		4 °C à 30 °C (39,2 °F – 86 °F)				
Température ambiante de	fonctionnement	4 °C à 40 °C (39,2 °F – 104 °F)				
	stockage/ transport	-20 °C à 50 °C (-4 °F – 122 °F)				
Débit lors d'une perte de pression de 1 bar (14,5 psi)		140 l/h (36,99 gallons US/h)	150 l/h (39,63 gallons US/h)	140 l/h (36,99 gallons US/h)	300l/h (79,25 gallons US/h)	
Débit nominal		100 l/h (26,41 gallons US/h)		30–180 l/h** (7,9–47,55 gallons US/h)	100 l/h (26,41 gallons US/h)	
Perte de pression au débit nominal		(26,41 gallons US/h)		0,2–1,4 bar** (2,9–20,3 psi)	0,1 bar (1,5 psi)	0,2 bar (2,9 psi)
Zone vide résiduelle		5,4 l (1,4 gallons US)	8,7 l (2,3 gallons US)	0,23 l (0,06 gallons US)	5,4 l (1,4 gallons US)	8,7 l (2,3 gallons US)
Poids	sec	4,6 kg (10,1 lb)	7,7 kg (16,9 lb)	0,5 kg (1,10 lb)	4,6 kg (10,1 lb)	7,7 kg (16,9 lb)
	humide	7,1 kg (15,7 lb)	12,5 kg (27,5 lb)	1,0 kg (2,20 lb)	7,1 kg (15,7 lb)	12,5 kg (27,5 lb)
Dimensions du système de filtration (tête de filtre avec cartouche filtrante) (largeur/profondeur/hauteur)		144/144/557 mm (5,67/5,67/21,9 inch)	184/184/557 mm (7,24/7,24/21,93 inch)	109/93/238 mm (4,29/3,66/9,37 inch)	144/144/557 mm (5,67/5,67/21,9 inch)	184/184/557 mm (7,24/7,24/21,93 inch)
Dimensions (cartouche filtrante) (largeur/profondeur/hauteur)		144/144/548 mm (5,67/5,67/21,57 inch)	184/184/546 mm (7,24/7,24/21,5 inch)	86/86/231 mm (3,4/3,4/8,9 inch)	144/144/548 mm (5,67/5,67/21,57 inch)	184/184/546 mm (7,24/7,24/21,5 inch)
Dimensions de montage (installation à la verticale avec fixation murale) (largeur/profondeur/hauteur)		144/148/557 mm (5,67/ 5,83/21,9 inch)	-	137/120/238 mm (5,39/4,72/9,37 inch)	144/148/557 mm (5,67/5,83/21,9 inch)	-
En plus des accessoires (par ex. FlowMeter), il faut tenir compte des rayons de courbure des flexibles d'entrée et de sortie en plus des dimensions du système complet, en fonction du sens d'installation.						
Position de fonctionnement		Verticale			Horizontale ou verticale	
Raccord d'entrée d'eau		1/2"-14 NPT or JG8			1/2"-14 NPT	
Raccord de sortie d'eau		1/2"-14 NPT or JG8			1/2"-14 NPT	

\* Performances non testées ou certifiées par NSF.



Système de filtration PURITY C avec cartouche filtrante					
	PURITY C500 Finest	PURITY C1100 Finest	PURITY C1000 AC	PURITY C500 Steam	PURITY C1100 Steam
Capacité nominale de filtration	-	-	10.000 l 2641 US Gallons	-	-
Réduction de chlore DIN EN 14898	-	-	> 90 %	-	-
Réduction de chlore NSF 42	-	-	Class I (50%)	-	-
Rétention de particules NSF 42	-	-	Class I (0.5 µm)	-	-

# 1 Términos

Todos los modelos de cabezal filtrante:

- ① Cabezal filtrante
- ② Mango de bloqueo
- ③ Salida de agua (1/2"-14 NPT or JG8)
- ④ Entrada de agua (1/2"-14 NPT or JG8)
- ⑤ Soporte mural
- ⑥ Cartucho filtrante
- ⑦ Tapa de protección
- ⑧ Válvula de limpieza
- ⑨ Manguera de descarga

Además, para los modelos de cabezal filtrante PURITY C 0–70 %:

- ⑩ Ajuste de mezcla
- ⑪ Válvula de limpieza con cierre

Adicionalmente para modelos de cabezal filtrante PURITY C con conexión John Guest:

- ⑫ Clips de seguridad

## 2 Información general

### 2.1 Funcionamiento y aplicación

PURITY C es un sistema de filtro desarrollado por VIVREAU especialmente para su uso en la gastronomía, con el fin de garantizar una alta calidad constante del agua para las aplicaciones individuales de los clientes, así como un manejo más fácil y más seguro.

El original IntelliBypass le asegura una proporción de mezcla prácticamente constante del agua durante todo el periodo de uso, independientemente del caudal del terminal respectivo. El resultado es una alta calidad del agua que permanece constante, adaptada especialmente a los requisitos de la aplicación y a las condiciones locales del agua.

El innovador mango de bloqueo permite el manejo fácil a la vez que seguro, gracias al bloqueo seguro del cartucho filtrante en el cabezal filtrante y al control del flujo de agua.

La certificación para productos alimenticios del sistema de filtro VIVREAU PURITY C ha sido comprobada y confirmada por organismos independientes. Las certificaciones de cada producto se pueden encontrar tanto en la etiqueta del producto como en Internet en [www.VIVREAU.com](http://www.VIVREAU.com).

#### 2.1.1 PURITY C Quell ST

Los cartuchos filtrantes PURITY C Quell ST reducen la dureza de carbonatos en el agua potable, evitando así los depósitos de cal en el terminal conectado.

En función del ajuste de mezcla y de forma selectiva, en el procedimiento de flujo, se eliminan del agua potable los iones de calcio\* y magnesio\* así como los iones metálicos\*.

El material del filtro reduce, además de la turbidez\* y las impurezas orgánicas\*, las sustancias que distorsionan el olor y el sabor, como, por ejemplo, los restos de cloro en el filtrado y en el agua de mezcla.

\*Rendimiento no probado ni certificado por NSF.

Los usos más comunes de PURITY C Quell ST son en máquinas de café, máquinas expendedoras de bebidas calientes y frías así como hornos convencionales y hornos de vapor combinados.

### 2.1.2 PURITY C Finest

El filtrado PURITY C Finest refuerza el aroma individual del café (especialmente para el espresso) y contribuye a desarrollar mejor su cuerpo. Las características de la crema del café se intensifican notablemente. Los cartuchos filtrantes PURITY C Finest reducen la dureza total del agua potable y, de este modo, evitan los depósitos calcáreos y de sulfato cálcico hidratado en el terminal conectado. Al agua potable se le extraen, durante su proceso de flujo, selectivamente los iones de calcio y magnesio así como los iones metálicos.

El material del filtro reduce, además de la turbidez y las impurezas orgánicas, las sustancias que distorsionan el olor y el sabor, como por ejemplo, los restos de cloro en el filtrado. Los sectores de aplicación habituales de PURITY C Finest son las cafeteras y máquinas espresso.

**⚠ Atención:** El sistema PURITY C Finest no es adecuado para su uso con hornos de vapor combinados y hornos convencionales. No se recomienda el uso en instalaciones domésticas de descalcificación. Los cartuchos PURITY C Finest han de emplearse con un ajuste de mezcla de un 0%.

### 2.1.3 PURITY C Steam

El sistema de filtración de agua PURITY C Steam optimiza el agua del grifo, especialmente para hornos combinados y hornos convencionales. Descarboniza el agua potable, reduciendo los depósitos de cal que se forman en el interior y sobre el equipo terminal. Dependiendo del ajuste de mezcla, el sistema elimina selectivamente del agua potable los iones de calcio y magnesio, además de iones metálicos como el plomo y el cobre. Asimismo, el material filtrante no solo reduce la turbidez y las impurezas orgánicas, sino también las sustancias como el cloro, que alteran el olor y el sabor.

A fin de obtener una calidad de filtrado óptimo, el ajuste de mezcla especialmente diseñado para hornos combinados y convencionales adapta la reducción de la dureza de carbonatos a la del agua local. El incremento de caudal junto con la menor pérdida de presión garantizan el mejor funcionamiento del horno combinado.

### 2.1.4 PURITY C AC

El cartucho filtrante PURITY C AC reduce, además de la turbidez\* y las impurezas orgánicas\*, las sustancias perturbadoras del olor y el sabor, como, por ejemplo, restos de cloro. El material del filtro retiene partículas con un tamaño de hasta 0,5 µm.

Los usos más comunes de PURITY C AC son máquinas expendedoras y distribuidoras de agua potable del grifo.

## 2.2 Disposiciones de garantía

El sistema de filtro PURITY C está sujeto a una garantía legal de 2 años. Solo se puede ejercer el derecho de garantía si se han seguido y cumplido todas las indicaciones de este manual.

## 2.3 Almacenamiento/Transporte

Se deben tener en cuenta las condiciones del entorno para el almacenamiento y el transporte indicadas en los datos técnicos (capítulo 9).

\* Rendimiento no probado ni certificado por NSF.

El manual se debe considerar parte del producto, conservar durante toda la vida útil del sistema de filtro y transmitir a los siguientes propietarios.

## **2.4 Reciclaje/Eliminación**

El material de embalaje de este producto se puede reciclar y volver a utilizar. Elimine todos los materiales de acuerdo con las disposiciones locales.

Los cartuchos filtrantes agotados se deben devolver a las direcciones de VIVREAU señaladas en la contraportada o se pueden eliminar de acuerdo con las correspondientes disposiciones y reglamentos locales en vigor.

Si no devuelve los cartuchos filtrantes, elimine todos los materiales de acuerdo con las disposiciones locales.

# **3 Indicaciones de funcionamiento y seguridad**

## **3.1 Personal cualificado**

La instalación y el mantenimiento del sistema de filtro los deben llevar a cabo solamente personal cualificado y autorizado.

## **3.2 Utilización adecuada**

El funcionamiento correcto y seguro del producto requiere que se sigan las instrucciones de instalación, utilización y mantenimiento descritas en este manual. Use solo los cartuchos filtrantes previstos para su sistema de filtro.

## **3.3 Exoneración de responsabilidad**

La instalación y el cambio de cartucho se deben llevar a cabo siguiendo exactamente las instrucciones que contiene este manual. VIVREAU no se hace cargo de posibles daños, incluidos los derivados de una instalación o utilización incorrecta del producto.

## **3.4 Indicaciones de seguridad específicas**

- Se debe utilizar exclusivamente agua potable como agua de alimentación para el sistema de filtro VIVREAU. El sistema de filtro de agua VIVREAU solo es adecuado para la aplicación de agua fría dentro del margen de temperatura de entrada indicada en el capítulo 9. El agua contaminada por microorganismos o de calidad desconocida no se debe usar sin una desinfección adecuada.
- Si las autoridades exigen hervir el agua corriente, el sistema de filtro no se debe utilizar. Cuando finalice la exigencia de cocción, se deben cambiar los cartuchos filtrantes y se deben limpiar las uniones.
- Por razones de higiene, el material del filtro del cartucho se somete a un tratamiento especial con plata. Es posible que llegue al agua una pequeña cantidad de plata, inocua para la salud. Dicha cantidad se ajusta a las recomendaciones de la Organización Mundial de la Salud (OMS) para el agua potable.
- En general, se recomienda hervir el agua corriente para determinados grupos de personas (por ejemplo, personas inmunodeprimidas, bebés). Esto se aplica también al agua filtrada.
- Indicación para enfermos del riñón o pacientes sometidos a diálisis: Durante el filtrado se puede producir un ligero aumento del nivel de potasio. Si padece algún trastorno renal y/o debe seguir una dieta potásica especial, recomendamos que consulte primero a su médico.

- VIVREAU recomienda que el sistema de filtro no se mantenga sin funcionar durante un elevado intervalo de tiempo. Si el sistema de filtro VIVREAU PURITY C no se utilizara durante algún tiempo, recomendamos lavar el sistema de filtro según el volumen de lavado indicado en la tabla siguiente.

Cartucho filtrante	Volumen de lavado después de 2 días a 1 semana de parada	Volumen de lavado después de más de 1 semana de parada
PURITY C50	2 litros (0,5 galones estadounidenses)	20 litros (5,3 galones estadounidenses)
PURITY C150	3 litros (0,8 galones estadounidenses)	30 litros (7,9 galones estadounidenses)
PURITY C300	6 litros (1,6 galones estadounidenses)	60 litros (15,9 galones estadounidenses)
PURITY C500	10 litros (2,6 galones estadounidenses)	100 litros (26,4 galones estadounidenses)
PURITY C1100	18 litros (4,76 galones estadounidenses)	180 litros (47,6 galones estadounidenses)
PURITY C1000 AC	1 litro (0,26 galones estadounidenses)	10 litros (2,6 galones estadounidenses)

- Durante el funcionamiento no se debe abrir ni desmontar el sistema de filtro. El cartucho filtrante no se debe abrir.
- Fecha de producción

Código de producción del cabezal filtrante – Ejemplo: H 8375 01381	
8	Año de producción, aquí: 2018
37	Semana de producción, aquí: semana natural 37
5	Día de producción de lunes (1) a domingo (7), aquí: viernes
01381	Número de identificación consecutivo

Código de producción del cartucho filtrante – Ejemplo: B8224350010	
8	Año de producción, aquí: 2018
22	Semana de producción, aquí: semana natural 22
4	Día de producción de lunes (1) a domingo (7), aquí: jueves
35	Número de la variante de mezcla, aquí: n.º 35
0010	Número consecutivo del cartucho filtrante, aquí el décimo cartucho; reajuste con cambio diario

### 3.5 Instrucciones técnicas de seguridad de montaje

- El terminal conectado con el filtro debe estar libre de depósitos calcáreos antes de la instalación.
- El sistema de filtro se debe proteger de la luz solar y de daños mecánicos. No lo monte cerca de fuentes de calor o llamas libres.
- Antes de la manguera de admisión del sistema de filtro, se debe instalar una válvula de cierre.
- Si la presión del agua es superior a 8,6 bares (125 PSI), se debe instalar un regulador de presión antes después del sistema de filtro.
- En la elección del material de las piezas en contacto con el agua después del sistema de filtro VIVREAU se debe tener en cuenta que el agua descarbonatada contiene dióxido de carbono libre generado por el procedimiento. Por ello, solo se deben utilizar materiales compatibles adecuados libre de dióxido de carbono.

**Nota:** Al usar cartuchos filtrantes PURITY C AC, el agua no queda descarbonatada.

- La instalación de todas las piezas se debe llevar a cabo siguiendo las directivas específicas de cada país para la instalación de dispositivos para el agua potable.

## 4 Instalación

**⚠ Atención:** Antes de proceder a la instalación favor leer los datos técnicos (capítulo 9) y las indicaciones de funcionamiento y seguridad (capítulo 3). Después del almacenamiento y el transporte a temperaturas inferiores a 0 °C, el producto se debe almacenar con el envase original abierto por lo menos 24 horas antes de ponerlo en marcha dentro de las temperaturas ambiente indicadas (capítulo 9) para la operación.

#### 4.1 Montaje del cabezal filtrante, toma de agua

- A** • Cierre el suministro de agua y desconecte la corriente del terminal.
- B** • Monte el soporte mural ⑤ en la posición prevista.  
**⚠ Atención:** En el montaje, tenga en cuenta las dimensiones, los radios de flexión de las mangueras y las dimensiones de los accesorios (por ej. VIVREAU FlowMeter).  
¡ Cuando usa el soporte mural, instálelo solo verticalmente! El PURITY C1100 no se puede instalar con soporte mural.
- C** • Monte las mangueras en la entrada “IN” ④ y salida “OUT” ③ de agua del cabezal filtrante ①.
- D** • **⚠ Atención:** ¡El par de apriete máx. en las conexiones no debe superar 14 Nm!  
• Con el uso de cabezales filtrantes PURITY C 0–70 %, verifique el ajuste de mezcla ⑩ (ajustado en fábrica al 30 %) y, en caso necesario, ajústelo a la dureza de carbonatos (capítulo 4.2).  
• Bloquee el cabezal filtrante ① en el soporte mural ⑤.

#### 4.2 Ajuste de la mezcla y la capacidad de los cabezales filtrantes PURITY C 0–70%

- Determine la dureza de carbonatos (para cartuchos filtrantes PURITY C del agua local por medio de las pruebas de dureza de carbonatos VIVREAU. También puede solicitar información sobre la dureza del agua local al proveedor de agua local.
- Determine el ajuste de mezcla y la capacidad de acuerdo con la aplicación y la dureza de carbonatos determinada, utilizando la tabla de mezcla y capacidad (páginas 3–9).
- A continuación, gire el ajuste de mezcla ⑩ y coloquelo en el valor determinado.
- Para un control preciso y continuo del grado de agotamiento del cartucho filtrante, se recomienda la instalación del VIVREAU FlowMeter 10–100 A.

**Nota:** Con PURITY C AC y PURITY C Finest se filtra toda el agua de entrada. El cartucho filtrante puede utilizarse con cabezas filtrantes con ajuste de mezcla variable o fijo. El porcentaje de mezcla que pueda estar ajustado en la cabeza filtrante no se tiene en cuenta.

#### 4.3 Colocación del cartucho filtrante

- E** • Sube hacia arriba la solapa de la tapa de protección ⑦, retire la tapa de protección.
- F** • Anote la fecha del próximo cambio en el campo de fecha del cartucho filtrante ⑥.  
• Instale el cartucho filtrante ⑥ verticalmente en el cabezal filtrante ①.  
**⚠ Atención:** El cartucho filtrante solo se puede instalar con el mango de bloqueo abierto.  
• Asegúrese de que la posición del cartucho filtrante sea correcta.  
• Gire el mango de bloqueo ② hasta que note cómo encaja.

#### 4.4 Puesta en marcha

- G** • Abra el suministro de agua y encienda el suministro de corriente del terminal.
- H** • Accione la válvula de limpieza ⑧ y enjuague el sistema de filtro hasta que el agua filtrada salga clara y sin burbujas. Se deben lavar como mínimo 2 capacidades de base (capítulo 9).  
**Nota:** Recoja en un recipiente adecuado el agua que salga por la manguera de descarga ⑨ al ventilar/lavar.
- Compruebe que no haya fugas en el sistema.

## 5 Cambio del cartucho filtrante

El cartucho filtrante PURITY C se debe sustituir una vez alcanzada la capacidad indicada (consulte el capítulo 6), las indicaciones del fabricante o, como mucho, a los 12 meses de su puesta en marcha, según cuál sea la condición que antes se produzca.

**⚠ Atención:** ¡Revise cuidadosamente durante el cambio todas las piezas que no se vayan a sustituir! ¡Las piezas defectuosas se deben cambiar y las que estén sucias se deben limpiar! Antes de proceder al cambio se deben tener en cuenta las indicaciones de funcionamiento y seguridad (capítulo 3). Después del almacenamiento y el transporte a temperaturas inferiores a 0 °C (32 °F), el producto se debe almacenar con el envase original abierto durante y al menos 24 horas antes de ponerlo en marcha dentro de las temperaturas ambiente indicadas (capítulo 9).

**Nota:** Cuando el mango de bloqueo esta abierto, la alimentación del agua al cartucho está interrumpida y es posible que se produzca un cortocircuito con corriente de agua directa desde la entrada de agua ④ hasta la salida de agua ③. (Dado el caso, cierre el suministro de agua y desconecte la corriente del terminal.)

- Abra el mango de bloqueo ②.
- Accione la limpieza de la válvula ⑧ y despresurice el sistema.
- Saque el cartucho filtrante gastado ⑥ del cabezal filtrante ①. Tenga en cuenta el peso del cartucho al hacerlo.

**Nota:** Para sacarlo fácilmente, el cartucho filtrante se puede girar 90° en el soporte mural.

- Siga las instrucciones indicadas en las secciones 4.3 y 4.4.

## 6 Tablas de mezcla y capacidad

Las tablas de capacidad de los sistemas de filtro PURITY C aparecen en las páginas 3–9. Los valores que se indican en la siguiente tabla están basados en unidades alemanas de dureza de carbonatos y no están certificados por la NSF.

**Nota:** Las capacidades que se indican se han comprobado y calculado en base a las relaciones habituales de aplicación y de las máquinas. A causa de los factores de influencia externos se pueden producir desviaciones de las presentes indicaciones.

Los sistemas de filtro PURITY C1000 AC tienen una capacidad de filtro de 10.000 litros independientemente de la dureza de carbonatos y el porcentaje de mezcla ajustado. Se filtra toda el agua de entrada.

## 7 Mantenimiento

Compruebe periódicamente que no haya fugas en el sistema de filtro. Compruebe periódicamente que no haya pliegues en las mangueras. Las mangueras dobladas deben ser sustituidas.

Todo el sistema de filtro se debe sustituir por turnos cada 10 años como máximo. Las mangueras se deben sustituir por turnos cada 5 años como máximo.

**⚠ Atención:** Antes del cambio, tenga en cuenta los datos técnicos (capítulo 9) y las indicaciones de funcionamiento y seguridad (capítulo 3).

Limpie externamente de forma periódica el sistema de filtro con un paño suave y húmedo.

**⚠ Atención:** No use productos químicos corrosivos, soluciones de limpieza o detergentes agresivos.

## 8 Solución de fallos

### 8.1 Sin flujo de agua

Causa: Suministro de agua cerrado

Solución del fallo: Abra el suministro de agua en la válvula de cierre conectada previamente o cierre el mango de bloqueo ② en el cabezal filtrante ①.

### 8.2 Flujo de agua escaso o nulo a pesar de estar abierto el suministro

Causa: Presión de tubería demasiado baja.

Solución del fallo: Compruebe la presión de la tubería. En caso de que el fallo persista, revise el sistema de filtro y el cartucho filtrante y, si es preciso, cámbielo.

Causa: El cabezal del filtro no está montado en la dirección de flujo.

Solución del fallo: Desmonte el cabezal filtrante e instálela en la dirección del flujo (capítulo 4).

### 8.3 Fugas

Causa: Las uniones roscadas no están montadas correctamente.

Solución del fallo: Compruebe la presión de la tubería. Revise todas las uniones roscadas y móntelas según las instrucciones del capítulo 4. Si el fallo persiste, cambie el sistema de filtro.

## 9 Datos técnicos

### 9.1 PURITY C Quell ST

		Sistema de filtro PURITY C con cartucho filtrante				
		PURITY C50 Quell ST	PURITY C150 Quell ST	PURITY C300 Quell ST	PURITY C500 Quell ST	PURITY C1100 Quell ST
Presión de servicio		de 2 bares a máx. 8,6 bares (29 psi – máx. 125 psi)				
Temperatura de entrada del agua		de 4 °C a 30 °C (39,2 °F – 86 °F)				
Temperatura ambiente en	funcionamiento	de 4 °C a 40 °C (39,2 °F – 104 °F)				
	almacenamiento/ transporte	de -20 °C a 50 °C (-4 °F – 122 °F)				
Flujo con pérdida de presión de 1 bar (14,5 psi)	160 l/h (42,27 gal/h)	145 l/h (38,30 gal/h)	140 l/h (36,99 gal/h)	140 l/h (36,99 gal/h)	150 l/h (39,63 gal/h)	
Flujo nominal	60 l/h (15,85 gal/h)	60 l/h (15,85 gal/h)	60 l/h (15,85 gal/h)	100 l/h (26,41 gal/h)	100 l/h (26,42 gal/h)	
Pérdida de presión en caudal nominal	0,25 bares (3,6 psi)	0,25 bares (3,6 psi)	0,25 bares (3,6 psi)	0,5 bares (7,3 psi)	0,5 bares (7,3 psi)	
Volumen del cartucho vacío	1,0 l (0,26 gal)	1,9 l (0,5 gal)	2,9 l (0,8 gal)	5,4 l (1,4 gal)	8,7 l (2,3 gal)	
Peso (seco/húmedo)	1,0/1,4 kg (2,2/3,1 lb)	1,7/2,5 kg (3,7/5,5 lb)	2,7/3,9 kg (6,0/8,6 lb)	4,6 kg/7,1 kg (10,1/15,7 lb)	7,7 kg/12,5 kg (16,9/27,5 lb)	
Dimensiones del sistema de filtro (cabezal filtrante con cartucho filtrante) (anchura/profundidad/altura)	119/108/265 mm (4,69/4,25/ 10,43 in)	117/104/417 mm (4,60/4,09/ 16,42 in)	125/119/464 mm (4,92/4,69/ 18,26 in)	149/149/553 mm (5,86/5,86/ 21,77 in)	184/184/553 mm (7,24/7,24/ 21,78 in)	
Dimensiones (cartucho filtrante) con tapa de protección (anchura/profundidad/altura)	108/108/259 mm (4,25/4,25/ 10,19 in)	104/104/410 mm (4,09/4,09/ 16,14 in)	119/119/457 mm (4,68/4,68/ 17,99 in)	149/149/546 mm (5,86/5,86/ 21,49 in)	184/184/546 mm (7,24/7,24/ 21,49 in)	
Dimensiones de montaje (montaje vertical con soporte mural) (anchura/profundidad/altura)	137/130/265 mm (5,39/5,11/ 10,43 in)	137/128/417 mm (5,39/5,04/ 16,42 in)	137/136/464 mm (5,39/5,35/ 18,27 in)	149/151/553 mm (5,86/5,94/ 21,78 in)	-	
Además de los accesorios, se deben tener en cuenta la curvatura de los radios de las mangueras de entrada y salida, y las dimensiones del sistema completo, según la orientación de la instalación.						
Posición de funcionamiento		Horizontal o vertical				
Conexión de la entrada		1/2"-14 NPT or JG8				
Conexión de la salida de agua		1/2"-14 NPT or JG8				



El sistema de filtro de agua PURITY C se usa para eliminar la dureza de carbonatos (dureza temporal/ alcalinidad)\* del agua potable para evitar depósitos de cal en los aparatos que usan el agua filtrada. No lo use con agua que pueda estar contaminada con microorganismos ni con agua de calidad desconocida sin una desinfección adecuada antes o después del sistema. Use solo agua fría. Todos los materiales usados son inocuos para estar en contacto con agua potable. Observe las normas relevantes. Lea el manual antes de usar el sistema.

## 9.2 PURITY C Finest, PURITY C Steam, PURITY C AC

Los sistemas de filtraje de agua arriba mencionados se han probado y certificado según la norma NSF/ANSI 42 para la reducción de cloro, sabor y olor. El rendimiento de este producto ha sido verificado y confirmado como indican los datos de las pruebas resumidos a continuación. Estas sustancias no deberían estar en su agua.

Sistema de filtro PURITY C con cartucho filtrante						
		PURITY C500 Finest	PURITY C1100 Finest	PURITY C1000 AC	PURITY C500 Steam	PURITY C1100 Steam
Presión de servicio		de 2 bares a max 8,6 bares (29 psi–max. 125 psi)				
Temperatura de entrada del agua		de 4 °C a 30 °C (39,2 °F–86 °F)				
Temperatura ambiente en	funcionamiento	de 4 °C a 40 °C (39,2 °F–104 °F)				
	almacenamiento/ transporte	de -20 °C a 50 °C (-4 °F–122 °F)				
Flujo con pérdida de presión de 1 bares (14,5 psi)		140 l/h (36,99 gal/h)	150 l/h (39,63 gal/h)	140 l/h (36,99 gal/h)	300l/h (79,25 gal/h)	
Flujo nominal		100 l/h (26,41 gal/h)		30–180 l/h** (7,9–47,55 gal/h)	100 l/h (26,41 gal/h)	
Perte de pression au débit nominal		0,5 bares (7,3 psi)		0,2–1,4 bares** (2,9–20,3 psi)	0,1 bares (1,5 psi)	0,2 bares (2,9 psi)
Volumen del cartucho vacío		5,4 l (1,4 gal)	8,7 l (2,3 gal)	0,23 l (0,06 gal)	5,4 l	8,7 l
Peso	seco	4,6 kg (10,1 lb)	7,7 kg (16,9 lb)	0,5 kg (1,10 lb)	4,6 kg (10,1 lb)	7,7 kg (16,9 lb)
	húmedo	7,1 kg (15,7 lb)	12,5 kg (27,5 lb)	1,0 kg (2,20 lb)	7,1 kg (15,7 lb)	12,5 kg (27,5 lb)
Dimensiones del sistema de filtro (cabezal filtrante con cartucho filtrante) (anchura/profundidad/altura)		144/144/557 mm (5,67/ 5,67/ 21,9 in)	184/184/557 mm (7,24/7,24/ 21,93 in)	109/93/238 mm (4,29/3,66/ 9,37 in)	144/144/557 mm (5,67/ 5,67/ 21,9 in)	184/184/557 mm (7,24/7,24/ 21,93 in)
Dimensiones (cartucho filtrante) (anchura/profundidad/altura)		144/144/548 mm (5,67/5,67/ 21,57 in)	184/184/546 mm (7,24/7,24/ 21,5 in)	86/86/231 mm (3,4/3,4/ 8,9 in)	144/144/548 mm (5,67/5,67/ 21,57 in)	184/184/546 mm (7,24/7,24/ 21,5 in)
Dimensiones de montaje (montaje vertical con soporte mural) (anchura/ profundidad/altura)		144/148/557 mm (5,67/5,83/ 21,9 in)	-	137/120/238 mm (5,39/4,72/ 9,37 in)	144/148/557 mm (5,67/5,83/ 21,9 in)	-
Además de los accesorios, se deben tener en cuenta la curvatura de los radios de las mangueras de entrada y salida, y las dimensiones del sistema completo, según la orientación de la instalación.						
Posición de funcionamiento		Vertical			Horizontal o vertical	
Conexión de la entrada		1/2"-14 NPT or JG8			1/2"-14 NPT	
Conexión de la salida de agua		1/2"-14 NPT or JG8			1/2"-14 NPT	
Capacidad de filtro nominal		-	-	10,000 l 2641 gal	-	-
Reducción de cloro DIN EN 14898		-	-	> 90 %	-	-
Reducción de cloro NSF 42		-	-	Clase I (50 %)	-	-
Retención de partículas NSF 42		-	-	Clase I (0,5 µm)	-	-

\* Rendimiento no probado ni certificado por NSF.

